

Ми гапу.и мен.ю!

RADIATOR KZTO

Зима 2017

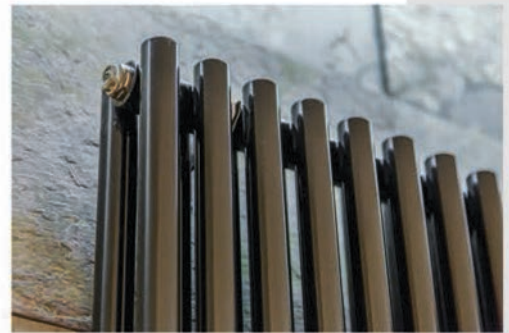

R K Z T O
RADIATOR



ОГЛАВЛЕНИЕ

№	Наименование раздела	стр.
1	Обзор отопительных приборов «КЗТО «РАДИАТОР»	2
2	Словарь условных обозначений	6
3	Радиаторы стальные трубчатые РС, РСК	7
4	Завалинка (РС, Гармония, Элегант)	19
5	Радиаторы Гармония, Гармония А, Гармония С	21
6	Радиаторы Параллели	34
7	Радиаторы Зеркало	43
8	Конвекторы Элегант	45
9	Конвекторы Элегант мини	46
10	Конвекторы Элегант плюс	47
11	Конвекторы Элегант В	53
12	Конвекторы Бриз	55
13	Конвекторы Бриз В	57
14	Конвекторы Бриз В высотой 85 мм	58
15	Декоративная решетка Бриз	64
16	Конвекторы серии Эффект А, Эффект	65
17	Конвекторы серии Блюз, стальной теплообменник	68
18	Дизайн-радиаторы из нержавеющей стали для систем ГВС и отопления	70

МЫ НАДЕЖНЫЕ ПАРТНЕРЫ!!!

Обзор отопительных приборов «КЗТО «РАДИАТОР»

Современный рынок предлагает потребителю широкий спектр разнообразных отопительных приборов. Среди этого разнообразия свое достойное место уверенно занимают отопительные приборы производства «Кимрского завода теплового оборудования «РАДИАТОР».

Мы не ставим себя в один ряд с относительно дешевыми алюминиевыми, стальными панельными и чугунными тепловыми приборами, так как наша продукция рассчитана на покупателей, ценящих надежность, безупречное качество и стильный дизайн.

Элегантный внешний вид отопительных приборов и разнообразие цветовой гаммы окраски (*базовый цвет – RAL 9016*) дает возможность включать их в самые смелые и оригинальные дизайнерские проекты. Покрытие наружных поверхностей приборов производится методом электрофореза (предварительное грунтование) с последующей окраской эпоксиполиэфирными порошками в электростатическом поле и термообработкой.

Фирма провела большой объем работ, чтобы максимально адаптировать отопительные приборы к условиям Российских отопительных сетей с учетом физических и химических характеристик теплоносителя.

Значения теплоотдачи приборов определены по «Методике определения номинального теплового потока отопительных приборов при теплоносителе воде» «НИИ Сантехники» при нормированных условиях: разность средних температур теплоносителя и воздуха в испытательной камере – 70°C; расход теплоносителя через прибор – 0,1кг/с (360кг/час); атмосферное давление – 1013,3гПа (760 мм.рт.ст.)

Рабочее давление отопительных приборов - до 15 атм. рабочая температура - до 130°C, что позволяет массово применять их в многоэтажных домах с централизованной системой отопления, не говоря уже об индивидуальном (коттеджном) строительстве.

Каждый прибор проходит заводскую опрессовку избыточным давлением не менее 22,5 атм. Тщательно проверяются герметичность прибора, отсутствие дефектов на поверхности. Тестирование радиаторов гарантирует надежность и абсолютную безопасность при эксплуатации.

Радиаторы РС

Наибольшую популярность в рейтинге продаж занимают стальные трубчатые радиаторы РС, тип РС 1, РС 2, РС 3, РС 4, РС 5. Толщина стенок в радиаторах увеличена по сравнению с аналогичными импортными приборами.

Глубина секции радиатора РС 2 составляет 100 мм. Теплоотдача одной секции РС 2-500 равна 70 Вт, теплоотдача 1 метра длины радиатора РС 2-500 (теплоплотность) равна 1697 Вт/м.

При необходимости использования радиаторов с более высокой теплоплотностью рекомендуем применять радиаторы РС типов РС 3, РС 4, РС 5 – радиаторы с тремя, четырьмя и пятью рядами вертикальных трубок по глубине прибора. Теплоотдача 1 метра длины приборов РС 3-500 – 2375 Вт/м; приборов РС 4-500 – 2976 Вт/м, приборов РС 5 – 3674 Вт/м. Глубина секции прибора РС 3 составляет 160 мм, глубина секции прибора РС 4 составляет 226 мм, РС 5 – 292 мм.

Вес 1 метра длины стального радиатора РС 2-500 приблизительно равен 26 кг. Для сравнения, вес аналогичного чугунного радиатора – 74 кг.

Все вышеуказанные тепловые характеристики радиаторов РС относятся к радиаторам с межцентровым присоединительным размером 500 мм (габаритная высота – 540 мм). Радиаторы РС также имеют модификации с межцентровым расстоянием 300, 750, 900, 1000, 1200, 1500, 1750, 2000 мм. Длина радиаторов до 2052 мм.

Радиаторы РСК - модифицированная модель радиаторов серии РС, вобравшая в себя все его лучшие свойства, но с более привлекательным дизайном. Коллектор имеет сечение круглой формы, что придает радиатору большую элегантность. Новый дизайн и совершенные технологии наполняют Ваш интерьер теплом.

Особенности конструкции, а именно: гладкая наружная поверхность труб и легкая доступность к любой точке поверхности радиаторов обуславливают простоту очистки их от пыли и, соответственно, высокую гигиеничность при эксплуатации. Очистку наружной поверхности радиаторов рекомендуется производить мягкой тканью с нейтральными моющими средствами. Полимерное покрытие радиаторов допускает обработку такими дезинфицирующими препаратами, как Ди-Хлор (0,015%), Сильфохлоратин Д (0,2%), перекись водорода (6%), уксусная кислота (1%). Испытания показали, что такая обработка не приводит к снижению антикоррозийных защитных свойств и ухудшению декоративного внешнего вида прибора.

Радиаторы серии РС рекомендованы для применения в помещениях с повышенными санитарно-гигиеническими требованиями (в лечебно-оздоровительных, школьных и детских учреждениях и т.п.)

Радиаторы выпускаются с *боковым и нижним подключением*, размер присоединительной резьбы – *G 1/2" или G 3/4"*. Радиаторы РС нп (с нижним подключением) оснащаются встроенным терморегулирующим клапаном, воздуховыпускным краном (кран Маевского) и глухой пробкой, дополнительно, по заказам, – термостатическим элементом и запорно-присоединительной арматурой.

Радиаторы РС могут монтироваться с медной (через латунные или бронзовые фитинги), стальной и металлопластиковой трубой, в однострунных и двухтрубных системах отопления.

Гарантия - 5 лет

Срок службы более 25 лет

Завалинка

Завалинка – старинное русское слово. Оно несет в себе глубокий смысл и традиции. Завалинка в нашей ассоциации - это удобство, это тепло, это нега, блаженство, это душевная беседа в кругу родных и друзей. Мы готовы предложить Вам все это с учетом современных условий быта и возросших требований к комфорту. Изделие выпускается для подключения в системы отопления. Удобно присев на деревянную поверхность Завалинки, Вы уже через короткое время ощутите ласковую негу, разливающуюся по телу создающую максимально комфортные условия для отдыха и беседы.

Завалинка предназначена для обогрева помещений, в частности лоджий, веранд, спортивных залов, залов ожидания транспортных терминалов, торговых площадей супермаркетов, а также может служить подоконником и подставкой для цветов в оранжевых или зимнем саду.

Приборы Завалинка изготавливаются на базе:

1. Радиатора РС 4 с панелью из дерева;
2. Радиатора Гармония 2 с панелью из дерева;
3. Конвектора Элегант мини, полностью отделанного деревянными панелями.

Радиаторы Гармония

Отопительные приборы моделей Гармония, Гармония А, Гармония С, - это воплощение современной концепции отопительного оборудования. Идеальное решение проблемы отопления, как с точки зрения эстетики, так и с точки зрения эффективности.

Большая номенклатура высот, широкая цветовая гамма, модели радиусного и углового исполнений – все это инструмент по воплощению Ваших идей по созданию индивидуального интерьера.

Радиатор Гармония - уникальное инженерное решение. Секция радиатора представляет собой трубку с двойной стенкой, в полости которой движется теплоноситель. Диаметр трубки равен 51 мм. Радиатор Гармония имеет площадь излучающей поверхности как и обычный радиатор, но, кроме этого, к его обогревающей способности добавляется значительная конвективная составляющая.

Создающие активный восходящий поток теплого воздуха высокие модели радиатора Гармония рекомендуются использовать также для отопления помещений высотой более 3м. Обычно в таких помещениях стандартные отопительные приборы устанавливаются в 2-3 яруса. Радиаторы Гармония превосходно подойдут для больших залов и просторных холлов с высокими потолками (гостиниц, офисов, культурно-развлекательных учреждений и т.д.)

Теплоотдача 1 метра длины прибора составляет:

- Гармония 1-500 - 1457 Вт/м (глубина секции – 80 мм);
- Гармония 2-500 - 2571 Вт/м (глубина секции – 129 мм).

Радиатор Гармония дополнительно комплектуется *декоративными крышками – «ободок» из полированной нержавеющей стали или с покрытием нитридом титана цвет «золото».*

Высота радиаторов Гармония выбирается из ряда межцентрового расстояния: 155, 300, 400, 500, 750, 1000, 1250, 1500, 1750, 2000 мм. Длина радиаторов - до 2241 мм.

Радиаторы Гармония А, Гармония С - прибор «мягкого» дизайна. Секция этого прибора меньших размеров, чем секция радиатора Гармония, и представляет собой «глухую» трубку, соединенную с коллекторами. Диаметр трубки для Гармонии А40 равен 40 мм, для Гармонии А25 – 25 мм.

Радиаторы Гармония С конструктивно схожи с радиаторами Гармония А, но отличаются по дизайну. Радиаторы Гармония С имеют трубчатые колонки с торцами полусферической формы.

Теплоотдача 1 метра длины прибора составляет:

- Гармония А40 (С40) 1-500 -1120 Вт/м (глубина секции –70 мм);
- Гармония А40 (С40) 2-500 -1980 Вт/м (глубина секции –108 мм);
- Гармония А25 (С25) 1-500 -1055 Вт/м (глубина секции –55 мм);
- Гармония А25 (С25) 2-500 -1595 Вт/м (глубина секции –78 мм).

Межцентровое расстояние радиаторов Гармония А и Гармония С выбирается из ряда: 300, 500, 750, 1000, 1250, 1500, 1750, 2000 мм. Длина радиаторов - до 2251 мм.

МЫ НАДЕЖНЫЕ ПАРТНЕРЫ !!!

«Кимрский завод теплового оборудования «РАДИАТОР», г. Кимры, ☎ тел. (48236) 2-92-50, 2-92-46 ☎ факс. (48236) 3-14-81, 3-67-64
www.kztoradiator.ru e-mail: market@kztoradiator.ru

Радиусный радиатор Гармония R

Радиусное исполнение, как правило, вызывает интерес у дизайнеров, чьи смелые проекты оценят творческие люди, для которых важна индивидуальность и независимость во всем.

Многие современные здания не обходятся без эркеров и башен. Именно эту изысканность и уточненность плавных изгибов дополняют тепло радиусные радиаторы Гармония R.

Радиаторы Параллели

Совершенство в простоте. Геометрия линий притягивает взгляд, делает прибор центром внимания. Немного цвета, и содержание меняется. Настоящий конструктивизм – лаконичность и технологичность.

В конструкции радиатора применена прямоугольная труба 40x10мм. Радиаторы Параллели эффективно работают как в вертикальном, так и в горизонтальном исполнении. Радиаторы могут быть одно- или двухрядными. Монтажный размер выбирается из ряда: 300, 500, 750, 1000, 1250, 1500, 1750, 2000мм. Количество секций в различных моделях – от 2 до 90шт. Теплоотдача 1 метра радиатора в базовом исполнении (монтажный размер – 500мм) составляет:

- Однорядный радиатор «Параллели В1-500» – 1640Вт/м;
- Двухрядный радиатор «Параллели В2-500» – 2688Вт/м;
- Рабочее давление радиатора составляет 15 атм.

Радиаторы Зеркало.

Модификации приборов Гармония, Гармония А40, Параллели. Декорированы зеркалом во всю высоту радиатора.

Гарантия- 5лет

Срок службы - более 25 лет

Медно-алюминиевые конвекторы серии Бриз и серии Элегант представляют элиту тепловых приборов. Использование таких материалов как медь и алюминий определяют долговечность и надежность в сочетании с эффективностью.

«Сердцем» конвекторов серии Бриз и серии Элегант является медно-алюминиевый теплообменник, представляющий собой медные трубы, оребренные гофрированными алюминиевыми пластинами. Такая конструкция обеспечивает минимальную тепловую инерционность, которая определяется теплопроводностью металла, применяемого для его изготовления, соотношением объема металла с поверхностью теплообмена и соотношением объема теплоносителя с площадью теплообмена.

Экономичность в эксплуатации таких приборов очевидна, так как только они могут достаточно быстро ответить на резкое изменение температуры в помещении. Чем меньше объем теплоносителя, содержащегося в подводящих каналах теплообменника, а также, чем меньше масса самого радиатора и больше площадь отдающей тепло поверхности, тем легче управляем в отношении изменения температурного режима является прибор. В этом качестве с конвекторами на основе медно-алюминиевых теплообменников не может сравниться никакой другой отопительный прибор.

Бриз - конвекторы, встраиваемые в структуру пола. Такие приборы рекомендуются для отопления помещений, имеющих высокие окна или стеклянные стены, где традиционные отопительные приборы применить затруднительно без нарушения дизайнерских решений, а также для дополнительного отопления при смешанной установке с другими приборами. Они создают тепловые завесы от ниспадающих потоков холодного воздуха, предотвращают запотевание окон.

В многоэтажных и многофункциональных зданиях применяются интеллектуальные системы «smart-house» (отопление - вентиляция – кондиционирование). В такие системы легко интегрируются конвекторы серии Бриз, встраиваемые в структуру пола.

Конвекторы монтируются в структуру пола, оставляя на видимой поверхности лишь декоративную решетку поперечного рулонного исполнения, которая выглядит как единый с полом дизайн - элемент. Весь же теплообменный узел располагается ниже уровня пола.

Решетка изготавливается из анодированного алюминиевого профиля, из полированной нержавеющей стали или из ценных пород дерева.

Теплообменник конвектора Бриз изготавливается из медной трубы диаметром 15 мм. Трубы оребрены алюминиевыми пластинами размером 50x100 мм. Пластины имеют волнистую (гофрированную) поверхность, увеличивающую площадь теплообмена и прочность пластины.

В приборе Бриз имеется воздухоотводчик (кран Маевского) для удобства удаления воздуха из системы и оконечные латунные переходники с внутренней резьбой G1/2" для присоединения к отопительной системе.

Латунные переходники позволяют монтировать данные приборы с медной, стальной, металлопластиковой трубой.

Конвекторы выпускаются проходными или концевыми, с одним или двумя теплообменниками.

Короб изготавливается из листовой стали. Теплообменник и короб имеют защитное эпоксидное покрытие графитово-серого цвета (RAL 7024), что делает его практически «невидимым» под декоративной решеткой.

Декоративная решетка - рулонного типа, съёмная, для обслуживания прибора и очистки от пыли.

Декоративная решетка находится на уровне поверхности пола. Вероятно, что человек, находясь в помещении, будет иногда по ней ходить. Серийный конвектор оснащается рулонной решеткой из алюминиевого профиля двутавровой формы. Конструкция декоративной решетки такова, что даже самая слабая в прочностном отношении решетка на самых широких моделях конвекторов спокойно выдерживает, когда человек весом до 120 кг наступает на нее. Это подтверждает величины, полученные при прочностных испытаниях: необратимая деформация декоративной решетки наступает при приложении статической нагрузки площадью 100x100 мм в средней части решетки значением более 260 кг/дм².

Но вместе с тем, мы не рекомендуем по обычной решетке бегать, прыгать, танцевать на ней, а также прикладывать к ней точечные нагрузки (ставить стулья, столы, шкафы и т.п.). Если же такие факторы предполагаются в процессе эксплуатации (например, в кафе, ресторанах, спортивных залах и т.д.) необходимо при заказе оговаривать установку на конвектор более прочных декоративных решеток.

Для помещений с повышенной влажностью воздуха корпус прибора Бриз, по заказам, изготавливается из нержавеющей стали, со сливной трубкой для удаления конденсата.

Конвекторы серии Бриз выпускаются в нескольких модификациях:

Бриз - конвектор с естественной конвекцией,

Бриз В - конвектор с принудительной конвекцией (встроены вентиляторы тангенциального типа),

Бриз Плинтус - конвектор минимальных размеров.

Конвекторы серии Бриз изготавливаются в угловом и радиусном исполнении. Радиус изгиба, замеренный по средней линии прибора, не должен быть меньше 1000 мм (для Бриз В – не менее 2000мм).

Высота конвекторов Бриз (глубина ниши в полу для этого прибора) выбирается из ряда: 80, 100, 120 мм, ширина: 200, 260, 300, 380 мм, длина до 5000 мм

Бриз В. Размеры этой модификации: ширина – 240, 260, 360, 380 мм, высота – 85, 120 мм, длина до 5000 мм.

В конвекторе Бриз В применяются малошумящие вентиляторы тангенциального типа. В зависимости от длины конвектора встраивается от 1 до 9 вентиляторов с напряжением питания 220 В или 24В.

Уровень шума, производимый при максимальной скорости вращения вентилятора в конвекторах Бриз В, соответствует категории «А» и при длине конвектора 3500 мм с тепловой мощностью 8000 Вт составляет всего 42 дБ. В бытовых помещениях в ночное время вентиляторы рекомендуется отключать или с помощью регулятора снижать их обороты вращения, достигая тем самым допустимого ночью уровня шума от их работы (30-33дБ).

Конвекторы Бриз Плинтус с габаритными размерами 84x230 мм (Ширина x Высота) предназначены для установки по периметру помещения на стыке стен и пола с целью обеспечения равномерного по высоте прогрева помещения.

Теплоотдача базового конвектора (600мм) составляет 354 Вт.

Декоративный кожух с полимерным покрытием обеспечивает элегантный внешний вид. Имеется возможность углового исполнения. Полимерное покрытие, цвет которого может устанавливаться на усмотрение заказчика, позволяет применять данный прибор в самых оригинальных интерьерах.

Гарантия - 5 лет

Срок службы более 25 лет

Конвекторы серии Элегант

Внешний вид конвектора демонстрирует типичную для него элегантность, благодаря которой он и получил свое название. Декоративный кожух современного дизайна имеет в верхней части продольную декоративную решетку из алюминиевого профиля. Конструкция конвекторов обеспечивает температуру на поверхности кожуха, не превышающую 43°C, что соответствует современным гигиеническим требованиям. Теплообменник и короб имеют защитное эпоксиполиэфирное полимерное покрытие белого цвета.

Применяемые для изготовления теплообменников конвекторов Элегант материалы (медь + алюминий) и малые объемы теплоносителя в трубах теплообменников обуславливают малую инерционность конвекторов серии Элегант и, как следствие этого, наилучшую способность к регулированию тепловых параметров помещений, где они устанавливаются. Конвекторы Элегант легко интегрируются в синтезированные системы «отопление – вентиляция – кондиционирование» с «интеллектуальной» системой управления.

МЫ НАДЕЖНЫЕ ПАРТНЕРЫ !!

«Кимрский завод теплового оборудования «РАДИАТОР», г. Кимры, ☎ тел. (48236) 2-92-50, 2-92-46 ☎ факс. (48236) 3-14-81, 3-67-64

www.kztoradiator.ru e-mail: market@kztoradiator.ru

Конструкция теплообменника конвекторов серии Элегант аналогична конструкции теплообменника конвектора Бриз и представляет собой двойную медную трубу, оребренную гофрированными алюминиевыми пластинами прямоугольной формы.

В приборе Элегант имеется воздухоотводчик (кран Маевского) для удобства удаления воздуха из системы и оконечные латунные переходники с внутренней резьбой G1/2" для присоединения к отопительной системе.

Латунные переходники позволяют монтировать данные приборы с медной, стальной, металлопластиковой трубой.

Конвекторы серии Элегант выпускаются в концевом и проходном исполнении, в настенном и напольном вариантах.

По конструкции подключения к отопительной сети все серийно выпускаемые конвекторы подразделяются на два типа:

- конвекторы с нижним подключением (без терморегулирующего клапана);

- конвекторы со встроенным терморегулирующим клапаном (исполнение «Терм»), при этом снаружи остается только термостатический элемент.

Выпускаются следующие модели конвекторов серии Элегант:

- **Конвекторы Элегант мини** - благодаря небольшим размерам эстетично вписываются в интерьер современных помещений с высокими окнами и сплошными стеклянными стенами. Отличительной особенностью являются минимальные габариты: высота кожуха 80 или 130 мм, ширина 80, 130, 180 и 230 мм. Длина прибора до 2200 мм.

Для зданий, имеющих декоративные скругления стен, эркеры, изготавливаются конвекторы Элегант мини R радиусного исполнения. Радиус конвектора от 1000 мм и более измеряется по осевой линии прибора.

- **Конвекторы Элегант плюс** - изготавливаются по высоте – 250, 400, 500, 600, 700 и 900 мм при ширине конвектора – 130, 180 и 230 мм. Приборы имеют неразъемный кожух. Длина прибора до 2200 мм.

- **Конвекторы Элегант** - два типоразмера по высоте – 250 и 400 мм при ширине конвектора – 110 мм. Длина прибора до 2200 мм. Фронтальная панель конвектора – съемная для обслуживания прибора.

- **Конвекторы Элегант В** напольные или настенные конвекторы с принудительной конвекцией (со встроенными вентиляторами тангенциального типа). Конвектор комплектуется регулятором оборотов двигателя.

Гарантия - 5 лет

Срок службы более 25 лет

Дизайн – радиаторы - полотенцесушители радиаторного типа вертикального исполнения из нержавеющей стали.

«Кимрский завод теплового оборудования «РАДИАТОР» производит большую номенклатуру типоразмеров дизайн-радиаторов. Они созданы специально для эксплуатации в экстремальных условиях Российской действительности. Выдержанный стиль и строгий дизайн не уступают Европейским аналогам. Продукция «КЗТО «РАДИАТОР» заняла достойное место на рынке дизайн - радиаторов, и снискала признание покупателей и компаний-партнеров.

«КЗТО «РАДИАТОР» изготавливает дизайн-радиаторы из нержавеющей стали – для систем отопления и горячего водоснабжения. Так же производится в электрическом и комбинированном исполнении.

Дизайн-радиаторы выполняются с блестящим полированным или полимерным покрытиями. Базовый цвет полимерного покрытия – RAL 9016.

Дизайн-радиаторы выполнены из полированной высококачественной нержавеющей стали с применением уникальных производственных технологий.

Полирование производится электролитно - плазменным способом, что позволяет создавать уникальную зеркальную поверхность, не тускнеющую со временем.

Гарантия 5 лет.

Технические характеристики:

- ✓ межцентровое расстояние - 500 мм
- ✓ присоединительная резьба - G 1/2" (внутренняя);
- ✓ рабочее давление - 15 атм.;
- ✓ испытательное давление – не менее 22,5 атм.;
- ✓ рекомендованы для систем отопления и горячего водоснабжения.

Электрическое исполнение. В электрическом исполнении все дизайн - радиаторы комплектуются трубчатými электронагревателями (ТЭН) мощностью до 1000 Вт, изготовленными из нержавеющей стали. В качестве теплоносителя используется экологически чистый антифриз (не ядовитый, не горючий, незамерзающий, марки DIXIS). Это исполнение наиболее удобно, так как не требует вмешательства в систему отопления или ГВС. Выпускается комбинированное исполнение

дизайн-радиаторов со встроенным ТЭНом, имеющее возможность подключения к системе отопления или ГВС (то есть появляется возможность использовать его как для системы отопления или ГВС, а также как электрический при заполнении водой и отключении от системы отопления).

Электрические дизайн - радиаторы **ПЭБ-40(60)М, ПЭБ 40S, ПЭБ-ТС, ПЭБ-У** отнесены к отдельному модельному ряду в силу того, что изготавливаются только в электрическом исполнении и имеют оригинальный дизайн.

Когда следует использовать электрические дизайн – радиаторы?

Во-первых, если Вы хотите решить вопрос установки быстро. *Во-вторых*, если нет желания вторгаться в уже существующую систему водоснабжения, отопления. *В-третьих*, если хотите повесить еще один полотенцесушитель. Кроме того, не нужно забывать о длительных летних «профилактических» отключениях горячей воды.

Полотенцесушители ПЭБ-40(60)М, ПЭБ-40(60)У и ПЭБ-ТС поворотные на 180°C, ПЭБ 40S - это приборы высокого качества и эффективности в сочетании с экономичностью, конструктивной особенностью которых является теплонагревательный кабель с максимальной потребляемой мощностью 40(60) Вт, обеспечивающий нагрев поверхности до температуры 45-60 градусов. Изготавливаются из нержавеющей стали, по заказу могут быть покрыты полимером любого цвета.

Стальные конвекторы серии Эффект, Эффект-А

Конвекторы серии **Эффект** попадают в разряд плintусных, так как их габаритная высота составляет 200 или 300 мм.

Производятся однорядные конвекторы **Эффект** (глубина - 51 мм) и двухрядные конвекторы **Эффект-2** (глубина - 117 мм). Однорядные конвекторы выпускаются в концевой и проходной модификации. Длина до 1909 мм. Двухрядные конвекторы **Эффект-2** выпускаются только концевыми. Длина до 1958 мм

Конвекторы **Эффект-А** - высота 300 мм, монтажный размер 240 мм, глубина:

- однорядный **Эффект-А** - 73 мм;
- двухрядный **Эффект-А** - 121 мм;
- длина - до 1976 мм.

Конвекторы **Эффект-А** ип с нижним подключением комплектуются встроенным терморегулирующим клапаном и воздуховыпускным краном. Дополнительно, по заказу, - термостатическим элементом и запорно-присоединительной арматурой.

По дизайну конвекторы **Эффект** схожи с вышеописанными радиаторами **Гармония**, но отличаются конструктивно. В **Эффектах** по вертикальным трубам не циркулирует теплоноситель, они выполняют функцию конвективных каналов и оребрения несущих стальных трубок-коллекторов.

Конвекторы **Эффект** могут монтироваться на стену, при помощи стандартных кронштейнов, а так же на пол, на специальных стойках.

Эти конвекторы имеют небольшие габаритные размеры и поэтому их целесообразно размещать по всей длине наружных стен для создания более ровной температуры по всему объему помещения.

Цилиндрические трубы-каналы конвекторов **Эффект** сверху и снизу завальцованы и имеют форму усеченного конуса, дополнительно комплектуются декоративными крышками «ободок», которые эффективно подчеркивают неординарность дизайна этих конвекторов, способных украсить собой любое помещение.

Гарантия - 5 лет

Срок службы более 25 лет

Стальные конвекторы Блюз

Это настенные конвекторы классической конструкции со стальным теплообменником. Конвекторы **Блюз** выпускаются двух модификаций – концевые и проходные модели. Высота конвектора имеет два типоразмера – 400 и 250 мм при ширине 95, 135, 190 мм. Длина конвекторов **Блюз** до 2214 мм.

Теплообменники собираются из стальных труб с размерами 26,8x2,8 мм (присоединительная резьба – G3/4") и стальных пластин 90x130x0,5 мм, набираемых на трубы с шагом 6мм с последующим дорнованием. Межосевое расстояние между трубами теплообменников – 80 мм.

Декоративный кожух, закрывающий теплообменник, имеет в своей верхней части прорубные отверстия – «жалюзи» для выхода конвективного потока нагретого воздуха. Могут комплектоваться терморегулирующей арматурой Danfoss.

Теплоотдача 1 метра длины конвектора **Блюз** составляет: при высоте кожуха 250 мм – 986 Вт/м; при высоте кожуха 400 мм – 1164 Вт/м. К реализации предлагаются как сами конвекторы **Блюз**, так и отдельно стальные теплообменники.

МЫ НАДЕЖНЫЕ ПАРТНЕРЫ !!!

«Кимрский завод теплового оборудования «РАДИАТОР», г. Кимры, ☎ тел. (48236) 2-92-50, 2-92-46 ☒ факс. (48236) 3-14-81, 3-67-64

www.kztoradiator.ru e-mail: market@kztoradiator.ru

Современный дизайн и высокие эксплуатационные характеристики – вот обязательные требования к конкурентноспособной продукции. Поиску путей совершенствования того и другого посвящены исследования, непрерывно ведущиеся в лаборатории «КЗТО «РАДИАТОР». Положительные результаты этих исследований успешно внедряются в производство.

Наружное покрытие приборов производится **методом электрофореза** с последующей окраской порошковым напылением. Первым слоем на изделие наносится акриловая грунтовка (под воздействием тока высокого напряжения в ванне с растворенной в воде краской). Во время этого процесса молекулы акрила и пигменты оседают на изделие, образуя плотную, тонкую и однородную пленку краски.

Покрытие, полученное методом электроосаждения, обладает повышенными антикоррозионными свойствами и износостойкостью. При этом покрытие равномерно по толщине даже на изделиях сложной формы. Прочность сцепления покрытия очень высока, как с основным металлом, так и с последующими слоями краски, а значит - исключается вероятность отслоения и расслоения. Вторым слоем в электростатическом поле наносятся полиэфирные или эпоксиполиэфирные порошки с последующей термообработкой.

Для полирования изделий из нержавеющей стали на предприятии применяют метод **электролитно - плазменного полирования**. Поверхность металла после плазменной обработки - это благородное глубокое зеркало. Такого результата невозможно достичь ни механической, ни электрохимической полировкой в кислотных электролитах.

При механическом полировании цвет поверхности, во-первых, получается более темным, во-вторых, такая поверхность тускнеет со временем, так как во время трения в поверхностных слоях металла, в связи с перегревом, накапливаются внутренние напряжения.

Электрохимическое полирование в кислотных электролитах в принципе сводится к глянецванию поверхности. При этом процессе микровозвышенности только скругляются, достигается высокий блеск поверхности, но класс шероховатости не улучшается, и поэтому не получается должного зеркального эффекта.

При электролитно - плазменном полировании под воздействием микрозарядов и активных ионов происходит управляемая модификация обрабатываемого металла.

Наиболее интенсивному эрозионному воздействию подвергаются острые кромки, неметаллические включения, микровозвышенности. Это ведет к улучшению класса шероховатости и к появлению блеска.

С течением времени зеркальная поверхность, полученная методом электролитно - плазменного полирования, не темнеет и не тускнеет.

Большим успехом пользуются защитные и декоративные напыления, наносимые на поверхность изделий в высоком вакууме способами дугового и магнитронного напыления. К ним относятся нитрид титана – цвет «золото», карбид титана – цвет «темная платина».

Словарь условных обозначений

Обязательные:

1. **Нерж** – прибор изготовлен из нержавеющей стали (для всех приборов, кроме приборов Бриз. У приборов Бриз – только короб прибора изготовлен из нержавеющей стали).
2. **В** – наличие вентиляторов в конструкции прибора (для приборов Бриз В и Элегант В)
3. **Г** – Горизонтальное расположение колонок (для приборов Соло, и Параллели)
4. **П** - базовый прибор Параллели (для приборов Зеркало)
5. **С** - базовый прибор Соло (для приборов Зеркало)
6. **Э** – электрическое исполнение (для Дизайн-радиаторов).
7. **К** – комбинированное исполнение (для Дизайн-радиаторов).
8. **бок** – боковое подключение прибора (для приборов Элегант, Элегант мини, Элегант плюс концевых, Бриз)
9. **ни** – нижнее подключение прибора.
10. **1/2** – соединительная резьба G 1/2” (для приборов РС)
11. **3/4** – соединительная резьба G 3/4” (для приборов РС)
12. **1то** – количество теплообменников в приборе (для приборов Бриз, Бриз В, Элегант, Элегант мини, Элегант плюс, Элегант В, Блюз)
13. **прав (лев)** – прибор с подключением с правой (левой) стороны (для приборов с нижним подключением РС 2,4; РСК 2,4; Гармония 1; Гармония А,С25 1; Гармония А,С40 1; Параллели В 1; приборов с боковым и нижним подключением Бриз и Бриз В концевых и радиусных; приборов Элегант мини и Элегант плюс радиусных; приборов Эффект 1 и Эффект А 1 концевых)
14. **Р1300** – радиусное исполнение прибора, радиус изгиба, измеренный по осевой линии прибора, равен 1300 мм (для приборов Бриз, Бриз В, Элегант мини)
15. **Рвнутри1300** – радиусное исполнение прибора, радиус изгиба, измеренный по осевой линии коллектора, равен 1300 мм, вертикальные трубки секций расположены внутри радиуса (для приборов Гармония 1, Гармония А,С25 1, Гармония А,С40 1)
16. **Рнаруж1300** – радиусное исполнение прибора, радиус изгиба, измеренный по осевой линии коллектора, равен 1300 мм, вертикальные трубки секций расположены снаружи радиуса (для приборов Гармония 1, Гармония А,С25 1, Гармония А,С40 1).
17. **Стен** – настенное исполнение прибора (для приборов Элегант, Элегант мини, Элегант плюс и Элегант В),
18. **Конц** – прибор с концевым подключением (для приборов Бриз, Бриз В, Бриз В подоконник, Бриз плинтус, Блюз, Эффект, Эффект А).
19. **Прох** – прибор с проходным подключением (для приборов Бриз, Бриз В, Бриз В подоконник, Бриз плинтус, Блюз, Эффект, Эффект А).
20. **нв** – напольное исполнение прибора, высота установки прибора не регулируется (для приборов РС, РСК; Гармония, Гармония А,С25; Гармония А,С40; Параллели В; Эффект, Эффект А)
21. **рв** – напольное исполнение прибора, высота установки прибора регулируется

Дополнительные:

1. **RAL** – цвет по международному каталогу цветов.
Указывается в конце записи условного обозначения прибора
Без обозначения:
базовый цвет RAL 9016 – для всех приборов, кроме приборов серии Бриз
базовый цвет RAL 7024 – для приборов серии Бриз
2. **Терм** – установлен термоклапан
3. **Дуб, Бук, Ал, Нерж** – материал, из которого изготовлены планки декоративной решетки приборов Бриз
4. **исп** - исполнение зеркала (для приборов Зеркало)

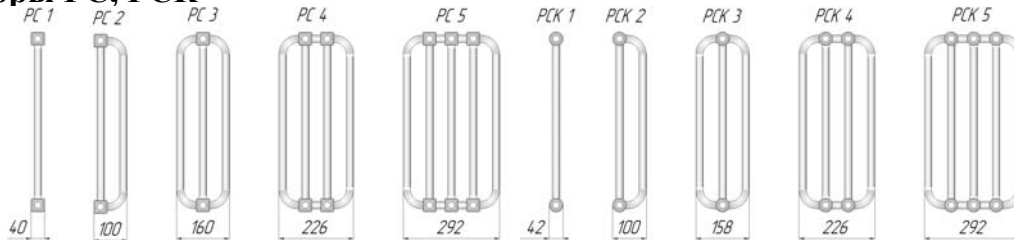
Радиаторы РС, РСК

Материал: сталь
 Покрытие: полимер, базовый цвет – RAL 9016
 Рабочее давление 15 атм., испытательное – 25 атм.
 Температура теплоносителя до 130 °С
 Радиатор РС – радиатор с квадратным коллектором
 Радиатор РСК – радиатор с круглым коллектором
 Присоединительная резьба: G ½", G ¾"

Межцентровое расстояние от 300 до 2000 мм
 Базовый вариант – боковое подключение
 Нижнее правостороннее или
 левостороннее подключения – по заказу
 Настенное исполнение – по умолчанию
 Напольное исполнение – по заказу

Мощность указана при значении температурного напора ΔT_{70} (95°/85°/20°С)

РС 1-300				
Тип прибора		РС 1		
Межцентровое расстояние, мм		300		
Габаритная высота, мм		340		
Глубина, мм		40		
Вес секции, кг		0,39		
Объем секции, л		0,18		
Мощность секции, Вт		27		
Обозначение	Число секций	Длина, мм	Мощность, Вт	Цена с НДС, руб.
РС 1-300-8	8	330	216	3 430
РС 1-300-9	9	371	243	3 733
РС 1-300-10	10	412	270	4 036
РС 1-300-11	11	453	297	4 338
РС 1-300-12	12	494	324	4 641
РС 1-300-13	13	535	351	4 944
РС 1-300-14	14	576	378	5 246
РС 1-300-15	15	617	405	5 549
РС 1-300-16	16	658	432	5 852
РС 1-300-17	17	699	459	6 154
РС 1-300-18	18	740	486	6 457
РС 1-300-19	19	781	513	6 760
РС 1-300-20	20	822	540	7 062
РС 1-300-21	21	863	567	7 365
РС 1-300-22	22	904	594	7 668
РС 1-300-23	23	945	621	7 970
РС 1-300-24	24	986	648	8 273
РС 1-300-25	25	1027	675	8 576
РС 1-300-26	26	1068	702	8 878
РС 1-300-27	27	1109	729	9 181
РС 1-300-28	28	1150	756	9 484
РС 1-300-29	29	1191	783	9 786
РС 1-300-30	30	1232	810	10 089
РС 1-300-31	31	1273	837	10 392
РС 1-300-32	32	1314	864	10 694
РС 1-300-33	33	1355	891	10 997
РС 1-300-34	34	1396	918	11 300
РС 1-300-35	35	1437	945	11 602
РС 1-300-36	36	1478	972	11 905
РС 1-300-37	37	1519	999	12 208
РС 1-300-38	38	1560	1026	12 510
РС 1-300-39	39	1601	1053	12 813
РС 1-300-40	40	1642	1080	13 116
РС 1-300-41	41	1683	1107	13 418
РС 1-300-42	42	1724	1134	13 721
РС 1-300-43	43	1765	1161	14 024
РС 1-300-44	44	1806	1188	14 326
РС 1-300-45	45	1847	1215	14 629
РС 1-300-46	46	1888	1242	14 932
РС 1-300-47	47	1929	1269	15 234
РС 1-300-48	48	1970	1296	15 537
РС 1-300-49	49	2011	1323	15 840
РС 1-300-50	50	2052	1350	16 142

РС 1-500				
Тип прибора		РС 1		
Межцентровое расстояние, мм		500		
Габаритная высота, мм		540		
Глубина, мм		40		
Вес секции, кг		0,54		
Объем секции, л		0,24		
Мощность секции, Вт		39		
Обозначение	Число секций	Длина, мм	Мощность, Вт	Цена с НДС, руб.
РС 1-500-8	8	330	312	3 611
РС 1-500-9	9	371	351	3 929
РС 1-500-10	10	412	390	4 248
РС 1-500-11	11	453	429	4 567
РС 1-500-12	12	494	468	4 885
РС 1-500-13	13	535	507	5 204
РС 1-500-14	14	576	546	5 522
РС 1-500-15	15	617	585	5 841
РС 1-500-16	16	658	624	6 160
РС 1-500-17	17	699	663	6 478
РС 1-500-18	18	740	702	6 797
РС 1-500-19	19	781	741	7 115
РС 1-500-20	20	822	780	7 434
РС 1-500-21	21	863	819	7 753
РС 1-500-22	22	904	858	8 071
РС 1-500-23	23	945	897	8 390
РС 1-500-24	24	986	936	8 708
РС 1-500-25	25	1027	975	9 027
РС 1-500-26	26	1068	1014	9 346
РС 1-500-27	27	1109	1053	9 664
РС 1-500-28	28	1150	1092	9 983
РС 1-500-29	29	1191	1131	10 301
РС 1-500-30	30	1232	1170	10 620
РС 1-500-31	31	1273	1209	10 939
РС 1-500-32	32	1314	1248	11 257
РС 1-500-33	33	1355	1287	11 576
РС 1-500-34	34	1396	1326	11 894
РС 1-500-35	35	1437	1365	12 213
РС 1-500-36	36	1478	1404	12 532
РС 1-500-37	37	1519	1443	12 850
РС 1-500-38	38	1560	1482	13 169
РС 1-500-39	39	1601	1521	13 487
РС 1-500-40	40	1642	1560	13 806
РС 1-500-41	41	1683	1599	14 125
РС 1-500-42	42	1724	1638	14 443
РС 1-500-43	43	1765	1677	14 762
РС 1-500-44	44	1806	1716	15 080
РС 1-500-45	45	1847	1755	15 399
РС 1-500-46	46	1888	1794	15 718
РС 1-500-47	47	1929	1833	16 036
РС 1-500-48	48	1970	1872	16 355
РС 1-500-49	49	2011	1911	16 673
РС 1-500-50	50	2052	1950	16 992

Внимание: Стоимость РСК = Цена из табл. РС + 20%

Расчет стоимости за нестандартное исполнение – см. стр. 18. Дополнительная комплектация – см.стр.18

МЫ НАДЕЖНЫЕ ПАРТНЕРЫ !!!

«Кимрский завод теплового оборудования «РАДИАТОР», г. Кимры, ☎ тел. (48236) 2-92-50, 2-92-46 ☎ факс. (48236) 3-14-81, 3-67-64
 www.kztoradiator.ru e-mail: market@kztoradiator.ru

Мощность указана при значении температурного напора ΔT_{70} (95°/85°/20°С)

РС 2-300				
Тип прибора	РС 2			
Межцентровое расстояние, мм	300			
Габаритная высота, мм	340			
Глубина, мм	100			
Вес секции, кг	0,66			
Объем секции, л	0,29			
Мощность секции, Вт	45			
Обозначение	Число секций	Длина, мм	Мощность, Вт	Цена с НДС, руб.
РС 2-300-8	8	330	360	5 045
РС 2-300-9	9	371	405	5 549
РС 2-300-10	10	412	450	6 053
РС 2-300-11	11	453	495	6 558
РС 2-300-12	12	494	540	7 062
РС 2-300-13	13	535	585	7 567
РС 2-300-14	14	576	630	8 071
РС 2-300-15	15	617	675	8 576
РС 2-300-16	16	658	720	9 080
РС 2-300-17	17	699	765	9 585
РС 2-300-18	18	740	810	10 089
РС 2-300-19	19	781	855	10 593
РС 2-300-20	20	822	900	11 098
РС 2-300-21	21	863	945	11 602
РС 2-300-22	22	904	990	12 107
РС 2-300-23	23	945	1035	12 611
РС 2-300-24	24	986	1080	13 116
РС 2-300-25	25	1027	1125	13 620
РС 2-300-26	26	1068	1170	14 125
РС 2-300-27	27	1109	1215	14 629
РС 2-300-28	28	1150	1260	15 134
РС 2-300-29	29	1191	1305	15 638
РС 2-300-30	30	1232	1350	16 142
РС 2-300-31	31	1273	1395	16 647
РС 2-300-32	32	1314	1440	17 151
РС 2-300-33	33	1355	1485	17 656
РС 2-300-34	34	1396	1530	18 160
РС 2-300-35	35	1437	1575	18 665
РС 2-300-36	36	1478	1620	19 169
РС 2-300-37	37	1519	1665	19 674
РС 2-300-38	38	1560	1710	20 178
РС 2-300-39	39	1601	1755	20 682
РС 2-300-40	40	1642	1800	21 187
РС 2-300-41	41	1683	1845	21 691
РС 2-300-42	42	1724	1890	22 196
РС 2-300-43	43	1765	1935	22 700
РС 2-300-44	44	1806	1980	23 205
РС 2-300-45	45	1847	2025	23 709
РС 2-300-46	46	1888	2070	24 214
РС 2-300-47	47	1929	2115	24 718
РС 2-300-48	48	1970	2160	25 223
РС 2-300-49	49	2011	2205	25 727
РС 2-300-50	50	2052	2250	26 231

РС 2-500				
Тип прибора	РС 2			
Межцентровое расстояние, мм	500			
Габаритная высота, мм	540			
Глубина, мм	100			
Вес секции, кг	0,96			
Объем секции, л	0,4			
Мощность секции, Вт	70			
Обозначение	Число секций	Длина, мм	Мощность, Вт	Цена с НДС, руб.
РС 2-500-8	8	330	560	5 310
РС 2-500-9	9	371	630	5 841
РС 2-500-10	10	412	700	6 372
РС 2-500-11	11	453	770	6 903
РС 2-500-12	12	494	840	7 434
РС 2-500-13	13	535	910	7 965
РС 2-500-14	14	576	980	8 496
РС 2-500-15	15	617	1050	9 027
РС 2-500-16	16	658	1120	9 558
РС 2-500-17	17	699	1190	10 089
РС 2-500-18	18	740	1260	10 620
РС 2-500-19	19	781	1330	11 151
РС 2-500-20	20	822	1400	11 682
РС 2-500-21	21	863	1470	12 213
РС 2-500-22	22	904	1540	12 744
РС 2-500-23	23	945	1610	13 275
РС 2-500-24	24	986	1680	13 806
РС 2-500-25	25	1027	1750	14 337
РС 2-500-26	26	1068	1820	14 868
РС 2-500-27	27	1109	1890	15 399
РС 2-500-28	28	1150	1960	15 930
РС 2-500-29	29	1191	2030	16 461
РС 2-500-30	30	1232	2100	16 992
РС 2-500-31	31	1273	2170	17 523
РС 2-500-32	32	1314	2240	18 054
РС 2-500-33	33	1355	2310	18 585
РС 2-500-34	34	1396	2380	19 116
РС 2-500-35	35	1437	2450	19 647
РС 2-500-36	36	1478	2520	20 178
РС 2-500-37	37	1519	2590	20 709
РС 2-500-38	38	1560	2660	21 240
РС 2-500-39	39	1601	2730	21 771
РС 2-500-40	40	1642	2800	22 302
РС 2-500-41	41	1683	2870	22 833
РС 2-500-42	42	1724	2940	23 364
РС 2-500-43	43	1765	3010	23 895
РС 2-500-44	44	1806	3080	24 426
РС 2-500-45	45	1847	3150	24 957
РС 2-500-46	46	1888	3220	25 488
РС 2-500-47	47	1929	3290	26 019
РС 2-500-48	48	1970	3360	26 550
РС 2-500-49	49	2011	3430	27 081
РС 2-500-50	50	2052	3500	27 612

Внимание: Стоимость РСК = Цена из табл. РС + 20%

Расчет стоимости за нестандартное исполнение – см. стр. 18. Дополнительная комплектация – см.стр.18

МЫ НАДЕЖНЫЕ ПАРТНЕРЫ!!!

«Кимрский завод теплового оборудования «РАДИАТОР», г. Кимры, ☎ тел. (48236) 2-92-50, 2-92-46 ☎ факс. (48236) 3-14-81, 3-67-64
www.kztoradiator.ru e-mail: market@kztoradiator.ru

Мощность указана при значении температурного напора ΔT_{70} (95°/85°/20°С)

РС 3-300				
Тип прибора		РС 3		
Межцентровое расстояние, мм		300		
Габаритная высота, мм		340		
Глубина, мм		160		
Вес секции, кг		0,93		
Объем секции, л		0,39		
Мощность секции, Вт		64		
Обозначение	Число секций	Длина, мм	Мощность, Вт	Цена с НДС, руб.
РС 3-300-8	8	330	512	6 659
РС 3-300-9	9	371	576	7 365
РС 3-300-10	10	412	640	8 071
РС 3-300-11	11	453	704	8 777
РС 3-300-12	12	494	768	9 484
РС 3-300-13	13	535	832	10 190
РС 3-300-14	14	576	896	10 896
РС 3-300-15	15	617	960	11 602
РС 3-300-16	16	658	1024	12 309
РС 3-300-17	17	699	1088	13 015
РС 3-300-18	18	740	1152	13 721
РС 3-300-19	19	781	1216	14 427
РС 3-300-20	20	822	1280	15 134
РС 3-300-21	21	863	1344	15 840
РС 3-300-22	22	904	1408	16 546
РС 3-300-23	23	945	1472	17 252
РС 3-300-24	24	986	1536	17 958
РС 3-300-25	25	1027	1600	18 665
РС 3-300-26	26	1068	1664	19 371
РС 3-300-27	27	1109	1728	20 077
РС 3-300-28	28	1150	1792	20 783
РС 3-300-29	29	1191	1856	21 490
РС 3-300-30	30	1232	1920	22 196
РС 3-300-31	31	1273	1984	22 902
РС 3-300-32	32	1314	2048	23 608
РС 3-300-33	33	1355	2112	24 314
РС 3-300-34	34	1396	2176	25 021
РС 3-300-35	35	1437	2240	25 727
РС 3-300-36	36	1478	2304	26 433
РС 3-300-37	37	1519	2368	27 139
РС 3-300-38	38	1560	2432	27 846
РС 3-300-39	39	1601	2496	28 552
РС 3-300-40	40	1642	2560	29 258
РС 3-300-41	41	1683	2624	29 964
РС 3-300-42	42	1724	2688	30 671
РС 3-300-43	43	1765	2752	31 377
РС 3-300-44	44	1806	2816	32 083
РС 3-300-45	45	1847	2880	32 789
РС 3-300-46	46	1888	2944	33 495
РС 3-300-47	47	1929	3008	34 202
РС 3-300-48	48	1970	3072	34 908
РС 3-300-49	49	2011	3136	35 614
РС 3-300-50	50	2052	3200	36 320

РС 3-500				
Тип прибора		РС 3		
Межцентровое расстояние, мм		500		
Габаритная высота, мм		540		
Глубина, мм		160		
Вес секции, кг		1,38		
Объем секции, л		0,56		
Мощность секции, Вт		98		
Обозначение	Число секций	Длина, мм	Мощность, Вт	Цена с НДС, руб.
РС 3-500-8	8	330	784	7 009
РС 3-500-9	9	371	882	7 753
РС 3-500-10	10	412	980	8 496
РС 3-500-11	11	453	1078	9 239
РС 3-500-12	12	494	1176	9 983
РС 3-500-13	13	535	1274	10 726
РС 3-500-14	14	576	1372	11 470
РС 3-500-15	15	617	1470	12 213
РС 3-500-16	16	658	1568	12 956
РС 3-500-17	17	699	1666	13 700
РС 3-500-18	18	740	1764	14 443
РС 3-500-19	19	781	1862	15 187
РС 3-500-20	20	822	1960	15 930
РС 3-500-21	21	863	2058	16 673
РС 3-500-22	22	904	2156	17 417
РС 3-500-23	23	945	2254	18 160
РС 3-500-24	24	986	2352	18 904
РС 3-500-25	25	1027	2450	19 647
РС 3-500-26	26	1068	2548	20 390
РС 3-500-27	27	1109	2646	21 134
РС 3-500-28	28	1150	2744	21 877
РС 3-500-29	29	1191	2842	22 621
РС 3-500-30	30	1232	2940	23 364
РС 3-500-31	31	1273	3038	24 107
РС 3-500-32	32	1314	3136	24 851
РС 3-500-33	33	1355	3234	25 594
РС 3-500-34	34	1396	3332	26 338
РС 3-500-35	35	1437	3430	27 081
РС 3-500-36	36	1478	3528	27 824
РС 3-500-37	37	1519	3626	28 568
РС 3-500-38	38	1560	3724	29 311
РС 3-500-39	39	1601	3822	30 055
РС 3-500-40	40	1642	3920	30 798
РС 3-500-41	41	1683	4018	31 541
РС 3-500-42	42	1724	4116	32 285
РС 3-500-43	43	1765	4214	33 028
РС 3-500-44	44	1806	4312	33 772
РС 3-500-45	45	1847	4410	34 515
РС 3-500-46	46	1888	4508	35 258
РС 3-500-47	47	1929	4606	36 002
РС 3-500-48	48	1970	4704	36 745
РС 3-500-49	49	2011	4802	37 489
РС 3-500-50	50	2052	4900	38 232

Внимание: Стоимость РСК = Цена из табл. РС + 20%

Расчет стоимости за нестандартное исполнение – см. стр. 18. Дополнительная комплектация – см.стр.18

МЫ НАДЕЖНЫЕ ПАРТНЕРЫ !!!

 «Кимрский завод теплового оборудования «РАДИАТОР», г. Кимры, ☎ тел. (48236) 2-92-50, 2-92-46 ☎ факс. (48236) 3-14-81, 3-67-64
 www.kztoradiator.ru e-mail: market@kztoradiator.ru

Мощность указана при значении температурного напора ΔT_{70} (95°/85°/20°С)

РС 4-300				
Тип прибора	РС 4			
Межцентровое расстояние, мм	300			
Габаритная высота, мм	340			
Глубина, мм	226			
Вес секции, кг	1,32			
Объем секции, л	0,6			
Мощность секции, Вт	79			
Обозначение	Число секций	Длина, мм	Мощность, Вт	Цена с НДС, руб.
РС 4-300-8	8	330	632	11 756
РС 4-300-9	9	371	711	12 689
РС 4-300-10	10	412	790	13 622
РС 4-300-11	11	453	869	14 555
РС 4-300-12	12	494	948	15 488
РС 4-300-13	13	535	1027	16 420
РС 4-300-14	14	576	1106	17 353
РС 4-300-15	15	617	1185	18 286
РС 4-300-16	16	658	1264	19 219
РС 4-300-17	17	699	1343	20 151
РС 4-300-18	18	740	1422	21 084
РС 4-300-19	19	781	1501	22 017
РС 4-300-20	20	822	1580	22 950
РС 4-300-21	21	863	1659	23 883
РС 4-300-22	22	904	1738	24 815
РС 4-300-23	23	945	1817	25 748
РС 4-300-24	24	986	1896	26 681
РС 4-300-25	25	1027	1975	27 614
РС 4-300-26	26	1068	2054	28 547
РС 4-300-27	27	1109	2133	29 479
РС 4-300-28	28	1150	2212	30 412
РС 4-300-29	29	1191	2291	31 345
РС 4-300-30	30	1232	2370	32 278
РС 4-300-31	31	1273	2449	33 211
РС 4-300-32	32	1314	2528	34 143
РС 4-300-33	33	1355	2607	35 076
РС 4-300-34	34	1396	2686	36 009
РС 4-300-35	35	1437	2765	36 942
РС 4-300-36	36	1478	2844	37 874
РС 4-300-37	37	1519	2923	38 807
РС 4-300-38	38	1560	3002	39 740
РС 4-300-39	39	1601	3081	40 673
РС 4-300-40	40	1642	3160	41 606
РС 4-300-41	41	1683	3239	42 538
РС 4-300-42	42	1724	3318	43 471
РС 4-300-43	43	1765	3397	44 404
РС 4-300-44	44	1806	3476	45 337
РС 4-300-45	45	1847	3555	46 270
РС 4-300-46	46	1888	3634	47 202
РС 4-300-47	47	1929	3713	48 135
РС 4-300-48	48	1970	3792	49 068
РС 4-300-49	49	2011	3871	50 001
РС 4-300-50	50	2052	3950	50 934

РС 4-500				
Тип прибора	РС 4			
Межцентровое расстояние, мм	500			
Габаритная высота, мм	540			
Глубина, мм	226			
Вес секции, кг	1,92			
Объем секции, л	0,82			
Мощность секции, Вт	123			
Обозначение	Число секций	Длина, мм	Мощность, Вт	Цена с НДС, руб.
РС 4-500-8	8	330	980	12 372
РС 4-500-9	9	371	1103	13 355
РС 4-500-10	10	412	1225	14 337
РС 4-500-11	11	453	1348	15 319
РС 4-500-12	12	494	1470	16 302
РС 4-500-13	13	535	1593	17 284
РС 4-500-14	14	576	1715	18 266
РС 4-500-15	15	617	1838	19 249
РС 4-500-16	16	658	1960	20 231
РС 4-500-17	17	699	2083	21 213
РС 4-500-18	18	740	2205	22 196
РС 4-500-19	19	781	2328	23 178
РС 4-500-20	20	822	2450	24 161
РС 4-500-21	21	863	2573	25 143
РС 4-500-22	22	904	2695	26 125
РС 4-500-23	23	945	2818	27 108
РС 4-500-24	24	986	2940	28 090
РС 4-500-25	25	1027	3063	29 072
РС 4-500-26	26	1068	3185	30 055
РС 4-500-27	27	1109	3308	31 037
РС 4-500-28	28	1150	3430	32 019
РС 4-500-29	29	1191	3553	33 002
РС 4-500-30	30	1232	3675	33 984
РС 4-500-31	31	1273	3798	34 966
РС 4-500-32	32	1314	3920	35 949
РС 4-500-33	33	1355	4043	36 931
РС 4-500-34	34	1396	4165	37 913
РС 4-500-35	35	1437	4288	38 896
РС 4-500-36	36	1478	4411	39 878

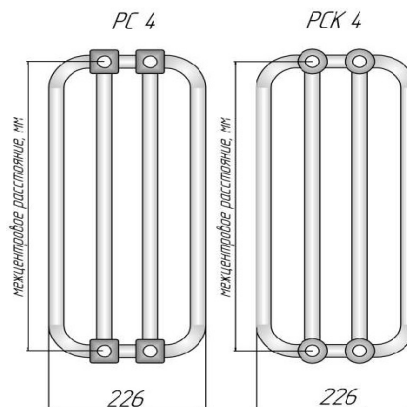

Внимание: Стоимость РСК = Цена из табл. РС + 20%

Расчет стоимости за нестандартное исполнение – см. стр. 18. Дополнительная комплектация – см.стр.18

МЫ НАДЕЖНЫЕ ПАРТНЕРЫ !!!

«Кимрский завод теплового оборудования «РАДИАТОР», г. Кимры, ☎ тел. (48236) 2-92-50, 2-92-46 📠 факс. (48236) 3-14-81, 3-67-64

www.kztoradiator.ru e-mail: market@kztoradiator.ru

Мощность указана при значении температурного напора $\Delta T70$ ($95^\circ/85^\circ/20^\circ\text{C}$)

РС 5-300				
Тип прибора	РС 5			
Межцентровое расстояние, мм	300			
Габаритная высота, мм	340			
Глубина, мм	292			
Вес секции, кг	1,71			
Объем секции, л	0,8			
Мощность секции, Вт	104			
Обозначение	Число секций	Длина, мм	Мощность, Вт	Цена с НДС, руб.
РС 5-300-8	8	330	830	15 549
РС 5-300-9	9	371	933	16 691
РС 5-300-10	10	412	1037	17 833
РС 5-300-11	11	453	1141	18 974
РС 5-300-12	12	494	1244	20 116
РС 5-300-13	13	535	1348	21 258
РС 5-300-14	14	576	1452	22 399
РС 5-300-15	15	617	1556	23 541
РС 5-300-16	16	658	1659	24 683
РС 5-300-17	17	699	1763	25 824
РС 5-300-18	18	740	1867	26 966
РС 5-300-19	19	781	1970	28 108
РС 5-300-20	20	822	2074	29 249
РС 5-300-21	21	863	2178	30 391
РС 5-300-22	22	904	2281	31 533
РС 5-300-23	23	945	2385	32 674
РС 5-300-24	24	986	2489	33 816
РС 5-300-25	25	1027	2593	34 958
РС 5-300-26	26	1068	2696	36 099
РС 5-300-27	27	1109	2800	37 241
РС 5-300-28	28	1150	2904	38 382
РС 5-300-29	29	1191	3007	39 524
РС 5-300-30	30	1232	3111	40 666
РС 5-300-35	35	1437	3630	46 374
РС 5-300-36	36	1478	3733	47 516
РС 5-300-37	37	1519	3837	48 657
РС 5-300-38	38	1560	3941	49 799
РС 5-300-39	39	1601	4044	50 941
РС 5-300-40	40	1642	4148	52 082

РС 5-500				
Тип прибора	РС 5			
Межцентровое расстояние, мм	500			
Габаритная высота, мм	540			
Глубина, мм	292			
Вес секции, кг	2,46			
Объем секции, л	1,1			
Мощность секции, Вт	152			
Обозначение	Число секций	Длина, мм	Мощность, Вт	Цена с НДС, руб.
РС 5-500-6	6	248	909	15 013
РС 5-500-7	7	289	1061	16 424
РС 5-500-8	8	330	1212	17 835
РС 5-500-9	9	371	1364	19 245
РС 5-500-10	10	412	1515	20 656
РС 5-500-11	11	453	1667	22 067
РС 5-500-12	12	494	1818	23 477
РС 5-500-13	13	535	1970	24 888
РС 5-500-14	14	576	2121	26 299
РС 5-500-15	15	617	2273	27 709
РС 5-500-16	16	658	2424	29 120
РС 5-500-17	17	699	2576	30 531
РС 5-500-18	18	740	2727	31 941
РС 5-500-19	19	781	2879	33 352
РС 5-500-20	20	822	3030	34 763
РС 5-500-21	21	863	3182	36 173
РС 5-500-22	22	904	3333	37 584
РС 5-500-23	23	945	3485	38 995
РС 5-500-24	24	986	3636	40 405
РС 5-500-25	25	1027	3788	41 816
РС 5-500-26	26	1068	3939	43 227
РС 5-500-27	27	1109	4091	44 637
РС 5-500-28	28	1150	4242	46 048

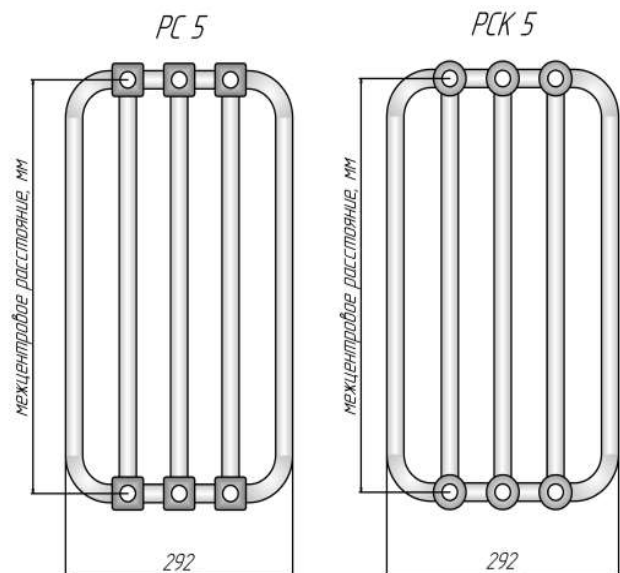
Внимание: Стоимость РСК = Цена из табл. РС + 20%

Расчет стоимости за нестандартное исполнение – см. стр. 18. Дополнительная комплектация – см.стр.18

МЫ НАДЕЖНЫЕ ПАРТНЕРЫ !!!

«Кимрский завод теплового оборудования «РАДИАТОР», г. Кимры, ☎ тел. (48236) 2-92-50, 2-92-46 📠 факс. (48236) 3-14-81, 3-67-64

www.kztoradiator.ru e-mail: market@kztoradiator.ru

Мощность указана при значении температурного напора ΔT_{70} (95°/85°/20°C)

PC 1-750					PC 1-900					PC 1-1000				
Тип прибора		PC 1			Тип прибора		PC 1			Тип прибора		PC 1		
Межцентровое расстояние, мм		750			Межцентровое расстояние, мм		900			Межцентровое расстояние, мм		1000		
Габаритная высота, мм		790			Габаритная высота, мм		940			Габаритная высота, мм		1040		
Глубина, мм		40			Глубина, мм		40			Глубина, мм		40		
Вес секции, кг		0,73			Вес секции, кг		0,84			Вес секции, кг		0,92		
Объем секции, л		0,31			Объем секции, л		0,35			Объем секции, л		0,38		
Мощность секции, Вт		52			Мощность секции, Вт		59			Мощность секции, Вт		65		
Обозначение	Число секций	Длина, мм	Мощность, Вт	Цена с НДС, руб.	Обозначение	Число секций	Длина, мм	Мощность, Вт	Цена с НДС, руб.	Обозначение	Число секций	Длина, мм	Мощность, Вт	Цена с НДС, руб.
PC 1-750-4	4	166	208	4 150	PC 1-900-4	4	166	238	4 413	PC 1-1000-4	4	166	259	4 613
PC 1-750-5	5	207	260	4 644	PC 1-900-5	5	207	298	4 963	PC 1-1000-5	5	207	324	5 213
PC 1-750-6	6	248	312	5 138	PC 1-900-6	6	248	358	5 513	PC 1-1000-6	6	248	389	5 813
PC 1-750-7	7	289	364	5 631	PC 1-900-7	7	289	417	6 063	PC 1-1000-7	7	289	454	6 413
PC 1-750-8	8	330	416	6 125	PC 1-900-8	8	330	477	6 613	PC 1-1000-8	8	330	518	7 013
PC 1-750-9	9	371	468	6 619	PC 1-900-9	9	371	536	7 163	PC 1-1000-9	9	371	583	7 613
PC 1-750-10	10	412	520	7 113	PC 1-900-10	10	412	596	7 713	PC 1-1000-10	10	412	648	8 213
PC 1-750-11	11	453	572	7 606	PC 1-900-11	11	453	656	8 263	PC 1-1000-11	11	453	713	8 813
PC 1-750-12	12	494	624	8 100	PC 1-900-12	12	494	715	8 813	PC 1-1000-12	12	494	778	9 413
PC 1-750-13	13	535	676	8 594	PC 1-900-13	13	535	775	9 363	PC 1-1000-13	13	535	842	10 013
PC 1-750-14	14	576	728	9 088	PC 1-900-14	14	576	834	9 913	PC 1-1000-14	14	576	907	10 613
PC 1-750-15	15	617	780	9 581	PC 1-900-15	15	617	894	10 463	PC 1-1000-15	15	617	972	11 213
PC 1-750-16	16	658	832	10 075	PC 1-900-16	16	658	954	11 013	PC 1-1000-16	16	658	1037	11 813

PC 1-1200					PC 1-1500					PC 1-1750				
Тип прибора		PC 1			Тип прибора		PC 1			Тип прибора		PC 1		
Межцентровое расстояние, мм		1200			Межцентровое расстояние, мм		1500			Межцентровое расстояние, мм		1750		
Габаритная высота, мм		1240			Габаритная высота, мм		1540			Габаритная высота, мм		1790		
Глубина, мм		40			Глубина, мм		40			Глубина, мм		40		
Вес секции, кг		1,07			Вес секции, кг		1,3			Вес секции, кг		1,49		
Объем секции, л		0,44			Объем секции, л		0,52			Объем секции, л		0,6		
Мощность секции, Вт		75			Мощность секции, Вт		91			Мощность секции, Вт		103		
Обозначение	Число секций	Длина, мм	Мощность, Вт	Цена с НДС, руб.	Обозначение	Число секций	Длина, мм	Мощность, Вт	Цена с НДС, руб.	Обозначение	Число секций	Длина, мм	Мощность, Вт	Цена с НДС, руб.
PC 1-1200-4	4	166	300	5 200	PC 1-1500-4	4	166	362	5 731	PC 1-1750-4	4	166	413	6 200
PC 1-1200-5	5	207	376	5 875	PC 1-1500-5	5	207	453	6 519	PC 1-1750-5	5	207	517	7 094
PC 1-1200-6	6	248	451	6 550	PC 1-1500-6	6	248	544	7 306	PC 1-1750-6	6	248	620	7 987
PC 1-1200-7	7	289	526	7 225	PC 1-1500-7	7	289	634	8 094	PC 1-1750-7	7	289	723	8 881
PC 1-1200-8	8	330	601	7 900	PC 1-1500-8	8	330	725	8 881	PC 1-1750-8	8	330	826	9 775
PC 1-1200-9	9	371	676	8 575	PC 1-1500-9	9	371	815	9 669	PC 1-1750-9	9	371	930	10 669
PC 1-1200-10	10	412	751	9 250	PC 1-1500-10	10	412	906	10 456	PC 1-1750-10	10	412	1033	11 562
PC 1-1200-11	11	453	826	9 925	PC 1-1500-11	11	453	997	11 244	PC 1-1750-11	11	453	1136	12 456
PC 1-1200-12	12	494	901	10 600	PC 1-1500-12	12	494	1087	12 031	PC 1-1750-12	12	494	1240	13 350
PC 1-1200-13	13	535	976	11 275	PC 1-1500-13	13	535	1178	12 819	PC 1-1750-13	13	535	1343	14 244
PC 1-1200-14	14	576	1051	11 950	PC 1-1500-14	14	576	1268	13 606	PC 1-1750-14	14	576	1446	15 137
PC 1-1200-15	15	617	1127	12 625	PC 1-1500-15	15	617	1359	14 394	PC 1-1750-15	15	617	1550	16 031
PC 1-1200-16	16	658	1202	13 300	PC 1-1500-16	16	658	1450	15 181	PC 1-1750-16	16	658	1653	16 925

PC 1-2000				
Тип прибора		PC 1		
Межцентровое расстояние, мм		2000		
Габаритная высота, мм		2040		
Глубина, мм		40		
Вес секции, кг		1,68		
Объем секции, л		0,66		
Мощность секции, Вт		116		
Обозначение	Число секций	Длина, мм	Мощность, Вт	Цена с НДС, руб.
PC 1-2000-4	4	166	465	6 612
PC 1-2000-5	5	207	582	7 600
PC 1-2000-6	6	248	698	8 587
PC 1-2000-7	7	289	814	9 575
PC 1-2000-8	8	330	930	10 562
PC 1-2000-9	9	371	1047	11 550
PC 1-2000-10	10	412	1163	12 537
PC 1-2000-11	11	453	1279	13 525
PC 1-2000-12	12	494	1396	14 512
PC 1-2000-13	13	535	1512	15 500
PC 1-2000-14	14	576	1628	16 487
PC 1-2000-15	15	617	1745	17 475
PC 1-2000-16	16	658	1861	18 462

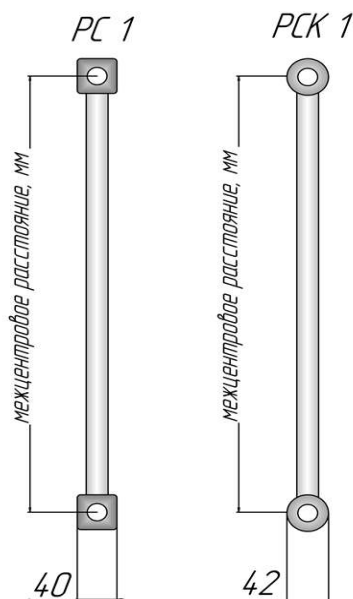

Внимание: Стоимость PCK = Цена из табл. PC + 20%

Расчет стоимости за нестандартное исполнение – см. стр. 18. Дополнительная комплектация – см.стр.18

МЫ НАДЕЖНЫЕ ПАРТНЕРЫ!!!

«Кимрский завод теплового оборудования «РАДИАТОР», г. Кимры, ☎ тел. (48236) 2-92-50, 2-92-46 ☎ факс. (48236) 3-14-81, 3-67-64
www.kztoradiator.ru e-mail: market@kztoradiator.ru

Мощность указана при значении температурного напора ΔT70 (95°/85°/20°C)

PC 2-750					PC 2-900					PC 2-1000				
Тип прибора		PC 2			Тип прибора		PC 2			Тип прибора		PC 2		
Межцентровое расстояние, мм		750			Межцентровое расстояние, мм		900			Межцентровое расстояние, мм		1000		
Габаритная высота, мм		790			Габаритная высота, мм		940			Габаритная высота, мм		1040		
Глубина, мм		100			Глубина, мм		100			Глубина, мм		100		
Вес секции, кг		1,34			Вес секции, кг		1,57			Вес секции, кг		1,72		
Объем секции, л		0,54			Объем секции, л		0,63			Объем секции, л		0,68		
Мощность секции, Вт		98			Мощность секции, Вт		116			Мощность секции, Вт		127		
Обозначение	Число секций	Длина, мм	Мощность, Вт	Цена с НДС, руб.	Обозначение	Число секций	Длина, мм	Мощность, Вт	Цена с НДС, руб.	Обозначение	Число секций	Длина, мм	Мощность, Вт	Цена с НДС, руб.
PC 2-750-4	4	166	392	5 887	PC 2-900-4	4	166	464	6 406	PC 2-1000-4	4	166	508	6 744
PC 2-750-5	5	207	490	6 775	PC 2-900-5	5	207	580	7 412	PC 2-1000-5	5	207	635	7 825
PC 2-750-6	6	248	588	7 662	PC 2-900-6	6	248	696	8 419	PC 2-1000-6	6	248	762	8 906
PC 2-750-7	7	289	686	8 550	PC 2-900-7	7	289	812	9 425	PC 2-1000-7	7	289	889	9 987
PC 2-750-8	8	330	784	9 437	PC 2-900-8	8	330	928	10 431	PC 2-1000-8	8	330	1016	11 069
PC 2-750-9	9	371	882	10 325	PC 2-900-9	9	371	1044	11 437	PC 2-1000-9	9	371	1143	12 150
PC 2-750-10	10	412	980	11 213	PC 2-900-10	10	412	1160	12 444	PC 2-1000-10	10	412	1270	13 231
PC 2-750-11	11	453	1078	12 100	PC 2-900-11	11	453	1276	13 450	PC 2-1000-11	11	453	1397	14 312
PC 2-750-12	12	494	1176	12 988	PC 2-900-12	12	494	1392	14 456	PC 2-1000-12	12	494	1524	15 394
PC 2-750-13	13	535	1274	13 875	PC 2-900-13	13	535	1508	15 462	PC 2-1000-13	13	535	1651	16 475
PC 2-750-14	14	576	1372	14 763	PC 2-900-14	14	576	1624	16 469	PC 2-1000-14	14	576	1778	17 556
PC 2-750-15	15	617	1470	15 650	PC 2-900-15	15	617	1740	17 475	PC 2-1000-15	15	617	1905	18 637
PC 2-750-16	16	658	1568	16 538	PC 2-900-16	16	658	1856	18 481	PC 2-1000-16	16	658	2032	19 719
PC 2-1200					PC 2-1500					PC 2-1750				
Тип прибора		PC 2			Тип прибора		PC 2			Тип прибора		PC 2		
Межцентровое расстояние, мм		1200			Межцентровое расстояние, мм		1500			Межцентровое расстояние, мм		1750		
Габаритная высота, м		1240			Габаритная высота, мм		1540			Габаритная высота, мм		1790		
Глубина, мм		100			Глубина, мм		100			Глубина, мм		100		
Вес секции, кг		2,02			Вес секции, кг		2,48			Вес секции, кг		2,86		
Объем секции, л		0,8			Объем секции, л		0,97			Объем секции, л		1,11		
Мощность секции, Вт		150			Мощность секции, Вт		175			Мощность секции, Вт		214		
Обозначение	Число секций	Длина, мм	Мощность, Вт	Цена с НДС, руб.	Обозначение	Число секций	Длина, мм	Мощность, Вт	Цена с НДС, руб.	Обозначение	Число секций	Длина, мм	Мощность, Вт	Цена с НДС, руб.
PC 2-1200-4	4	166	600	7 731	PC 2-1500-4	4	166	700	8 569	PC 2-1750-4	4	166	856	9 475
PC 2-1200-5	5	207	750	8 988	PC 2-1500-5	5	207	875	10 025	PC 2-1750-5	5	207	1070	11 137
PC 2-1200-6	6	248	900	10 244	PC 2-1500-6	6	248	1050	11 481	PC 2-1750-6	6	248	1284	12 800
PC 2-1200-7	7	289	1050	11 500	PC 2-1500-7	7	289	1225	12 938	PC 2-1750-7	7	289	1498	14 462
PC 2-1200-8	8	330	1200	12 756	PC 2-1500-8	8	330	1400	14 394	PC 2-1750-8	8	330	1712	16 125
PC 2-1200-9	9	371	1350	14 013	PC 2-1500-9	9	371	1575	15 850	PC 2-1750-9	9	371	1926	17 787
PC 2-1200-10	10	412	1500	15 269	PC 2-1500-10	10	412	1750	17 306	PC 2-1750-10	10	412	2140	19 449
PC 2-1200-11	11	453	1650	16 525	PC 2-1500-11	11	453	1925	18 762	PC 2-1750-11	11	453	2354	21 112
PC 2-1200-12	12	494	1800	17 781	PC 2-1500-12	12	494	2100	20 219	PC 2-1750-12	12	494	2568	22 774
PC 2-1200-13	13	535	1950	19 038	PC 2-1500-13	13	535	2275	21 675	PC 2-1750-13	13	535	2782	24 437
PC 2-1200-14	14	576	2100	20 294	PC 2-1500-14	14	576	2450	23 131	PC 2-1750-14	14	576	2996	26 099
PC 2-1200-15	15	617	2250	21 550	PC 2-1500-15	15	617	2625	24 587	PC 2-1750-15	15	617	3210	27 762
PC 2-1200-16	16	658	2400	22 806	PC 2-1500-16	16	658	2800	26 044	PC 2-1750-16	16	658	3424	29 424
PC 2-2000														
Тип прибора		PC 2												
Межцентровое расстояние, мм		2000												
Габаритная высота, мм		2040												
Глубина, мм		100												
Вес секции, кг		3,24												
Объем секции, л		1,25												
Мощность секции, Вт		243												
Обозначение	Число секций	Длина, мм	Мощность, Вт	Цена с НДС, руб.										
PC 2-2000-4	4	166	972	10 444										
PC 2-2000-5	5	207	1215	12 338										
PC 2-2000-6	6	248	1458	14 231										
PC 2-2000-7	7	289	1701	16 125										
PC 2-2000-8	8	330	1944	18 019										
PC 2-2000-9	9	371	2187	19 913										
PC 2-2000-10	10	412	2430	21 806										
PC 2-2000-11	11	453	2673	23 700										
PC 2-2000-12	12	494	2916	25 594										
PC 2-2000-13	13	535	3159	27 488										
PC 2-2000-14	14	576	3402	29 381										
PC 2-2000-15	15	617	3645	31 275										
PC 2-2000-16	16	658	3888	33 169										



Внимание: Стоимость РСК = Цена из табл. РС + 20%

Расчет стоимости за нестандартное исполнение – см. стр. 18. Дополнительная комплектация – см.стр.18

МЫ НАДЕЖНЫЕ ПАРТНЕРЫ !!!

«Кимрский завод теплового оборудования «РАДИАТОР», г. Кимры, ☎ тел. (48236) 2-92-50, 2-92-46 ☒ факс. (48236) 3-14-81, 3-67-64
www.kztoradiator.ru e-mail: market@kztoradiator.ru

Мощность указана при значении температурного напора ΔT_{70} (95°/85°/20°C)

РС 3-750					РС 3-900					РС 3-1000				
Тип прибора		РС 3			Тип прибора		РС 3			Тип прибора		РС 3		
Межцентровое расстояние, мм		750			Межцентровое расстояние, мм		900			Межцентровое расстояние, мм		1000		
Габаритная высота, мм		790			Габаритная высота, мм		940			Габаритная высота, мм		1040		
Глубина, мм		160			Глубина, мм		160			Глубина, мм		160		
Вес секции, кг		1,95			Вес секции, кг		2,3			Вес секции, кг		2,52		
Объем секции, л		0,77			Объем секции, л		0,9			Объем секции, л		0,99		
Мощность секции, Вт		137			Мощность секции, Вт		160			Мощность секции, Вт		180		
Обозначение	Число секций	Длина, мм	Мощность, Вт	Цена с НДС, руб.	Обозначение	Число секций	Длина, мм	Мощность, Вт	Цена с НДС, руб.	Обозначение	Число секций	Длина, мм	Мощность, Вт	Цена с НДС, руб.
РС 3-750-4	4	166	550	7 156	РС 3-900-4	4	166	642	7 981	РС 3-1000-4	4	166	720	8 519
РС 3-750-5	5	207	687	8 350	РС 3-900-5	5	207	803	9 381	РС 3-1000-5	5	207	901	10 044
РС 3-750-6	6	248	824	9 544	РС 3-900-6	6	248	964	10 781	РС 3-1000-6	6	248	1081	11 569
РС 3-750-7	7	289	962	10 737	РС 3-900-7	7	289	1124	12 181	РС 3-1000-7	7	289	1261	13 094
РС 3-750-8	8	330	1099	11 931	РС 3-900-8	8	330	1285	13 581	РС 3-1000-8	8	330	1441	14 619
РС 3-750-9	9	371	1237	13 125	РС 3-900-9	9	371	1445	14 981	РС 3-1000-9	9	371	1621	16 144
РС 3-750-10	10	412	1374	14 319	РС 3-900-10	10	412	1606	16 381	РС 3-1000-10	10	412	1801	17 669
РС 3-750-11	11	453	1511	15 512	РС 3-900-11	11	453	1767	17 781	РС 3-1000-11	11	453	1981	19 194
РС 3-750-12	12	494	1649	16 706	РС 3-900-12	12	494	1927	19 181	РС 3-1000-12	12	494	2161	20 719
РС 3-750-13	13	535	1786	17 900	РС 3-900-13	13	535	2088	20 581	РС 3-1000-13	13	535	2341	22 244
РС 3-750-14	14	576	1924	19 094	РС 3-900-14	14	576	2248	21 981	РС 3-1000-14	14	576	2521	23 769
РС 3-750-15	15	617	2061	20 287	РС 3-900-15	15	617	2409	23 381	РС 3-1000-15	15	617	2702	25 295
РС 3-750-16	16	658	2198	21 481	РС 3-900-16	16	658	2570	24 781	РС 3-1000-16	16	658	2882	26 820
РС 3-1200					РС 3-1500					РС 3-1750				
Тип прибора		РС 3			Тип прибора		РС 3			Тип прибора		РС 3		
Межцентровое расстояние, мм		1200			Межцентровое расстояние, мм		1500			Межцентровое расстояние, мм		1750		
Габаритная высота, мм		1240			Габаритная высота, мм		1540			Габаритная высота, мм		1790		
Глубина, мм		160			Глубина, мм		160			Глубина, мм		160		
Вес секции, кг		2,97			Вес секции, кг		3,66			Вес секции, кг		4,23		
Объем секции, л		1,16			Объем секции, л		1,41			Объем секции, л		1,62		
Мощность секции, Вт		207			Мощность секции, Вт		253			Мощность секции, Вт		292		
Обозначение	Число секций	Длина, мм	Мощность, Вт	Цена с НДС, руб.	Обозначение	Число секций	Длина, мм	Мощность, Вт	Цена с НДС, руб.	Обозначение	Число секций	Длина, мм	Мощность, Вт	Цена с НДС, руб.
РС 3-1200-4	4	166	828	9 656	РС 3-1500-4	4	166	1014	11 162	РС 3-1750-4	4	166	1167	12 369
РС 3-1200-5	5	207	1035	11 394	РС 3-1500-5	5	207	1267	13 256	РС 3-1750-5	5	207	1459	14 744
РС 3-1200-6	6	248	1242	13 131	РС 3-1500-6	6	248	1520	15 350	РС 3-1750-6	6	248	1751	17 118
РС 3-1200-7	7	289	1449	14 868	РС 3-1500-7	7	289	1774	17 443	РС 3-1750-7	7	289	2043	19 493
РС 3-1200-8	8	330	1656	16 606	РС 3-1500-8	8	330	2027	19 537	РС 3-1750-8	8	330	2334	21 868
РС 3-1200-9	9	371	1863	18 343	РС 3-1500-9	9	371	2281	21 631	РС 3-1750-9	9	371	2626	24 243
РС 3-1200-10	10	412	2070	20 081	РС 3-1500-10	10	412	2534	23 724	РС 3-1750-10	10	412	2918	26 618
РС 3-1200-11	11	453	2277	21 818	РС 3-1500-11	11	453	2787	25 818	РС 3-1750-11	11	453	3210	28 993
РС 3-1200-12	12	494	2484	23 556	РС 3-1500-12	12	494	3041	27 912	РС 3-1750-12	12	494	3502	31 368
РС 3-1200-13	13	535	2691	25 293	РС 3-1500-13	13	535	3294	30 006	РС 3-1750-13	13	535	3793	33 743
РС 3-1200-14	14	576	2898	27 031	РС 3-1500-14	14	576	3548	32 099	РС 3-1750-14	14	576	4085	36 118
РС 3-1200-15	15	617	3105	28 768	РС 3-1500-15	15	617	3801	34 193	РС 3-1750-15	15	617	4377	38 493
РС 3-1200-16	16	658	3312	30 506	РС 3-1500-16	16	658	4054	36 287	РС 3-1750-16	16	658	4669	40 868
РС 3-2000														
Тип прибора		РС 3												
Межцентровое расстояние, мм		2000												
Габаритная высота, мм		2040												
Глубина, мм		160												
Вес секции, кг		4,8												
Объем секции, л		1,84												
Мощность секции, Вт		330												
Обозначение	Число секций	Длина, мм	Мощность, Вт	Цена с НДС, руб.										
РС 3-2000-4	4	166	1322	13 731										
РС 3-2000-5	5	207	1653	16 438										
РС 3-2000-6	6	248	1984	19 144										
РС 3-2000-7	7	289	2314	21 850										
РС 3-2000-8	8	330	2645	24 557										
РС 3-2000-9	9	371	2975	27 263										
РС 3-2000-10	10	412	3306	29 969										
РС 3-2000-11	11	453	3637	32 676										
РС 3-2000-12	12	494	3967	35 382										
РС 3-2000-13	13	535	4298	38 088										
РС 3-2000-14	14	576	4628	40 794										
РС 3-2000-15	15	617	4959	43 501										
РС 3-2000-16	16	658	5290	46 207										

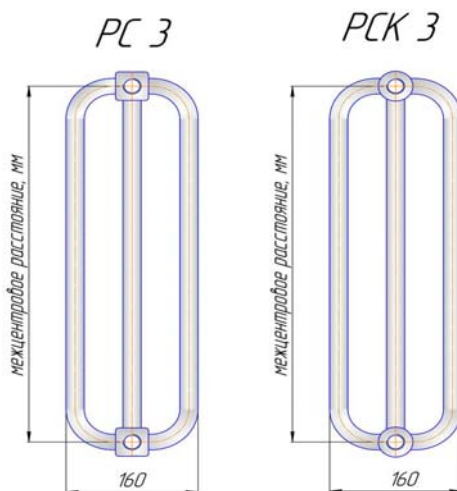
**Внимание: Стоимость РСК = Цена из табл. РС + 20%**

Расчет стоимости за нестандартное исполнение – см. стр. 18. Дополнительная комплектация – см.стр.18

МЫ НАДЕЖНЫЕ ПАРТНЕРЫ !!!«Кимрский завод теплового оборудования «РАДИАТОР», г. Кимры, ☎ тел. (48236) 2-92-50, 2-92-46 ☎ факс. (48236) 3-14-81, 3-67-64
www.kztoradiator.ru e-mail: market@kztoradiator.ru

Мощность указана при значении температурного напора ΔT_{70} (95°/85°/20°С)

PC 4-750					PC 4-900					PC 4-1000				
Тип прибора		PC 4			Тип прибора		PC 4			Тип прибора		PC 4		
Межцентровое расстояние, мм		750			Межцентровое расстояние, мм		900			Межцентровое расстояние, мм		1000		
Габаритная высота, мм		790			Габаритная высота, мм		940			Габаритная высота, мм		1040		
Глубина, мм		226			Глубина, мм		226			Глубина, мм		226		
Вес секции, кг		2,68			Вес секции, кг		3,14			Вес секции, кг		3,44		
Объем секции, л		1,11			Объем секции, л		1,28			Объем секции, л		1,39		
Мощность секции, Вт		172			Мощность секции, Вт		201			Мощность секции, Вт		225		
Обозначение	Число секций	Длина, мм	Мощность, Вт	Цена с НДС, руб	Обозначение	Число секций	Длина, мм	Мощность, Вт	Цена с НДС, руб.	Обозначение	Число секций	Длина, мм	Мощность, Вт	Цена с НДС, руб
PC 4-750-4	4	166	687	11 975	PC 4-900-4	4	166	803	12 944	PC 4-1000-4	4	166	901	13 638
PC 4-750-5	5	207	859	13 557	PC 4-900-5	5	207	1004	14 750	PC 4-1000-5	5	207	1126	15 606
PC 4-750-6	6	248	1030	15 138	PC 4-900-6	6	248	1205	16 557	PC 4-1000-6	6	248	1351	17 575
PC 4-750-7	7	289	1202	16 719	PC 4-900-7	7	289	1405	18 363	PC 4-1000-7	7	289	1576	19 544
PC 4-750-8	8	330	1374	18 300	PC 4-900-8	8	330	1606	20 169	PC 4-1000-8	8	330	1801	21 513
PC 4-750-9	9	371	1545	19 882	PC 4-900-9	9	371	1807	21 975	PC 4-1000-9	9	371	2026	23 481
PC 4-750-10	10	412	1717	21 463	PC 4-900-10	10	412	2008	23 782	PC 4-1000-10	10	412	2252	25 450
PC 4-750-11	11	453	1889	23 044	PC 4-900-11	11	453	2209	25 588	PC 4-1000-11	11	453	2477	27 419
PC 4-750-12	12	494	2061	24 626	PC 4-900-12	12	494	2409	27 394	PC 4-1000-12	12	494	2702	29 388
PC 4-750-13	13	535	2232	26 207	PC 4-900-13	13	535	2610	29 201	PC 4-1000-13	13	535	2927	31 356
PC 4-750-14	14	576	2404	27 788	PC 4-900-14	14	576	2811	31 007	PC 4-1000-14	14	576	3152	33 325
PC 4-750-15	15	617	2576	29 370	PC 4-900-15	15	617	3012	32 813	PC 4-1000-15	15	617	3377	35 294
PC 4-750-16	16	658	2748	30 951	PC 4-900-16	16	658	3213	34 620	PC 4-1000-16	16	658	3603	37 263
PC 4-1200					PC 4-1500					PC 4-1750				
Тип прибора		PC 4			Тип прибора		PC 4			Тип прибора		PC 4		
Межцентровое расстояние, мм		1200			Межцентровое расстояние, мм		1500			Межцентровое расстояние, мм		1750		
Габаритная высота, мм		1240			Габаритная высота, мм		1540			Габаритная высота, мм		1790		
Глубина, мм		226			Глубина, мм		226			Глубина, мм		226		
Вес секции, кг		4,04			Вес секции, кг		4,96			Вес секции, кг		5,72		
Объем секции, л		1,62			Объем секции, л		1,96			Объем секции, л		2,24		
Мощность секции, Вт		259			Мощность секции, Вт		317			Мощность секции, Вт		365		
Обозначение	Число секций	Длина, мм	Мощность, Вт	Цена с НДС, руб	Обозначение	Число секций	Длина, мм	Мощность, Вт	Цена с НДС, руб	Обозначение	Число секций	Длина, мм	Мощность, Вт	Цена с НДС, руб
PC 4-1200-4	4	166	1035	15 644	PC 4-1500-4	4	166	1267	17 556	PC 4-1750-4	4	166	1459	19 063
PC 4-1200-5	5	207	1294	17 969	PC 4-1500-5	5	207	1584	20 325	PC 4-1750-5	5	207	1823	22 182
PC 4-1200-6	6	248	1553	20 294	PC 4-1500-6	6	248	1900	23 093	PC 4-1750-6	6	248	2188	25 300
PC 4-1200-7	7	289	1811	22 619	PC 4-1500-7	7	289	2217	25 862	PC 4-1750-7	7	289	2553	28 419
PC 4-1200-8	8	330	2070	24 944	PC 4-1500-8	8	330	2534	28 631	PC 4-1750-8	8	330	2918	31 538
PC 4-1200-9	9	371	2329	27 269	PC 4-1500-9	9	371	2850	31 400	PC 4-1750-9	9	371	3282	34 657
PC 4-1200-10	10	412	2588	29 594	PC 4-1500-10	10	412	3167	34 168	PC 4-1750-10	10	412	3647	37 776
PC 4-1200-11	11	453	2846	31 919	PC 4-1500-11	11	453	3484	36 937	PC 4-1750-11	11	453	4012	40 894
PC 4-1200-12	12	494	3105	34 244	PC 4-1500-12	12	494	3801	39 706	PC 4-1750-12	12	494	4376	44 013
PC 4-1200-13	13	535	3364	36 569	PC 4-1500-13	13	535	4117	42 474	PC 4-1750-13	13	535	4741	47 132
PC 4-1200-14	14	576	3623	38 894	PC 4-1500-14	14	576	4434	45 243	PC 4-1750-14	14	576	5106	50 251
PC 4-1200-15	15	617	3881	41 219	PC 4-1500-15	15	617	4751	48 012					
PC 4-1200-16	16	658	4140	43 544	PC 4-1500-16	16	658	5068	50 780					
PC 4-2000														
Тип прибора		PC 4												
Межцентровое расстояние, мм		2000												
Габаритная высота, мм		2040												
Глубина, мм		226												
Вес секции, кг		6,48												
Объем секции, л		2,52												
Мощность секции, Вт		413												
Обозначение	Число секций	Длина, мм	Мощность, Вт	Цена с НДС, руб										
PC 4-2000-4	4	166	1653	20 862										
PC 4-2000-5	5	207	2066	24 400										
PC 4-2000-6	6	248	2480	27 937										
PC 4-2000-7	7	289	2893	31 475										
PC 4-2000-8	8	330	3306	35 012										
PC 4-2000-9	9	371	3720	38 550										
PC 4-2000-10	10	412	4133	42 087										
PC 4-2000-11	11	453	4546	45 624										
PC 4-2000-12	12	494	4959	49 162										

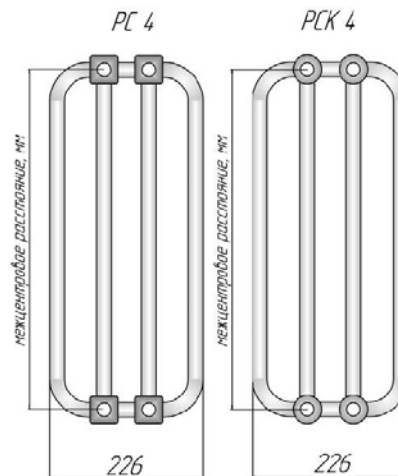
Внимание: Стоимость РСК = Цена из табл. РС + 20%

Расчет стоимости за нестандартное исполнение – см. стр. 18. Дополнительная комплектация – см.стр.18

МЫ НАДЕЖНЫЕ ПАРТНЕРЫ !!!

«Кимрский завод теплового оборудования «РАДИАТОР», г. Кимры, ☎ тел. (48236) 2-92-50, 2-92-46 ☎ факс. (48236) 3-14-81, 3-67-64

www.kztoradiator.ru e-mail: market@kztoradiator.ru

Мощность указана при значении температурного напора ΔT70 (95°/85°/20°С)

PC 5-750					PC 5-900					PC 5-1000				
Тип прибора		PC 5			Тип прибора		PC 5			Тип прибора		PC 5		
Межцентровое расстояние, мм		750			Межцентровое расстояние, мм		900			Межцентровое расстояние, мм		1000		
Габаритная высота, мм		790			Габаритная высота, мм		940			Габаритная высота, мм		1040		
Глубина, мм		292			Глубина, мм		292			Глубина, мм		292		
Вес секции, кг		3,41			Вес секции, кг		3,98			Вес секции, кг		4,36		
Объем секции, л		1,44			Объем секции, л		1,7			Объем секции, л		1,79		
Мощность секции, Вт		212,4			Мощность секции, Вт		248,3			Мощность секции, Вт		278,3		
Обозначение	Число секций	Длина, мм	Мощность, Вт	Цена с НДС, руб	Обозначение	Число секций	Длина, мм	Мощность, Вт	Цена с НДС, руб.	Обозначение	Число секций	Длина, мм	Мощность, Вт	Цена с НДС, руб
PC 5-750-4	4	166	850	15 494	PC 5-900-4	4	166	993	16 750	PC 5-1000-4	4	166	1113	17 538
PC 5-750-5	5	207	1062	17 437	PC 5-900-5	5	207	1242	18 988	PC 5-1000-5	5	207	1392	19 963
PC 5-750-6	6	248	1274	19 381	PC 5-900-6	6	248	1490	21 225	PC 5-1000-6	6	248	1670	22 388
PC 5-750-7	7	289	1487	21 325	PC 5-900-7	7	289	1738	23 463	PC 5-1000-7	7	289	1948	24 813
PC 5-750-8	8	330	1699	23 268	PC 5-900-8	8	330	1986	25 700	PC 5-1000-8	8	330	2226	27 238
PC 5-750-9	9	371	1912	25 212	PC 5-900-9	9	371	2235	27 938	PC 5-1000-9	9	371	2505	29 663
PC 5-750-10	10	412	2124	27 156	PC 5-900-10	10	412	2483	30 176	PC 5-1000-10	10	412	2783	32 088
PC 5-750-11	11	453	2336	29 099	PC 5-900-11	11	453	2731	32 413	PC 5-1000-11	11	453	3061	34 513
PC 5-750-12	12	494	2549	31 043	PC 5-900-12	12	494	2980	34 651	PC 5-1000-12	12	494	3340	36 938
PC 5-750-13	13	535	2761	32 987	PC 5-900-13	13	535	3228	36 888	PC 5-1000-13	13	535	3618	39 363
PC 5-750-14	14	576	2974	34 931	PC 5-900-14	14	576	3476	39 126	PC 5-1000-14	14	576	3896	41 788
PC 5-750-15	15	617	3186	36 874	PC 5-900-15	15	617	3725	41 363	PC 5-1000-15	15	617	4175	44 213
PC 5-750-16	16	658	3398	38 818	PC 5-900-16	16	658	3973	43 601	PC 5-1000-16	16	658	4453	46 638

PC 5-1200					PC 5-1500					PC 5-1750				
Тип прибора		PC 5			Тип прибора		PC 5			Тип прибора		PC 5		
Межцентровое расстояние, мм		1200			Межцентровое расстояние, мм		1500			Межцентровое расстояние, мм		1750		
Габаритная высота, мм		1240			Габаритная высота, мм		1540			Габаритная высота, мм		1790		
Глубина, мм		292			Глубина, мм		292			Глубина, мм		292		
Вес секции, кг		5,11			Вес секции, кг		6,26			Вес секции, кг		7,21		
Объем секции, л		2,08			Объем секции, л		2,5			Объем секции, л		2,86		
Мощность секции, Вт		319,8			Мощность секции, Вт		391,5			Мощность секции, Вт		450,8		
Обозначение	Число секций	Длина, мм	Мощность, Вт	Цена с НДС, руб	Обозначение	Число секций	Длина, мм	Мощность, Вт	Цена с НДС, руб	Обозначение	Число секций	Длина, мм	Мощность, Вт	Цена с НДС, руб
PC 5-1200-4	4	166	1279	19 812	PC 5-1500-4	4	166	1566	22 231	PC 5-1750-4	4	166	1803	24 156
PC 5-1200-5	5	207	1599	22 662	PC 5-1500-5	5	207	1958	25 656	PC 5-1750-5	5	207	2254	28 031
PC 5-1200-6	6	248	1919	25 512	PC 5-1500-6	6	248	2349	29 081	PC 5-1750-6	6	248	2705	31 906
PC 5-1200-7	7	289	2239	28 362	PC 5-1500-7	7	289	2741	32 506	PC 5-1750-7	7	289	3156	35 781
PC 5-1200-8	8	330	2558	31 212	PC 5-1500-8	8	330	3132	35 931	PC 5-1750-8	8	330	3606	39 656
PC 5-1200-9	9	371	2878	34 062	PC 5-1500-9	9	371	3524	39 356	PC 5-1750-9	9	371	4057	43 531
PC 5-1200-10	10	412	3198	36 912	PC 5-1500-10	10	412	3915	42 781	PC 5-1750-10	10	412	4508	47 406
PC 5-1200-11	11	453	3518	39 762	PC 5-1500-11	11	453	4307	46 206					
PC 5-1200-12	12	494	3838	42 612	PC 5-1500-12	12	494	4698	49 631					
PC 5-1200-13	13	535	4157	45 462										
PC 5-1200-14	14	576	4477	48 312										
PC 5-1200-15	15	617	4797	51 162										

PC 5-2000				
Тип прибора		PC 5		
Межцентровое расстояние, мм		2000		
Габаритная высота, мм		2040		
Глубина, мм		292		
Вес секции, кг		8,16		
Объем секции, л		3,21		
Мощность секции, Вт		510,8		
Обозначение	Число секций	Длина, мм	Мощность, Вт	Цена с НДС, руб
PC 5-2000-4	4	166	2043	26 432
PC 5-2000-5	5	207	2554	30 844
PC 5-2000-6	6	248	3065	35 257
PC 5-2000-7	7	289	3576	39 669
PC 5-2000-8	8	330	4086	44 082
PC 5-2000-9	9	371	4597	48 494

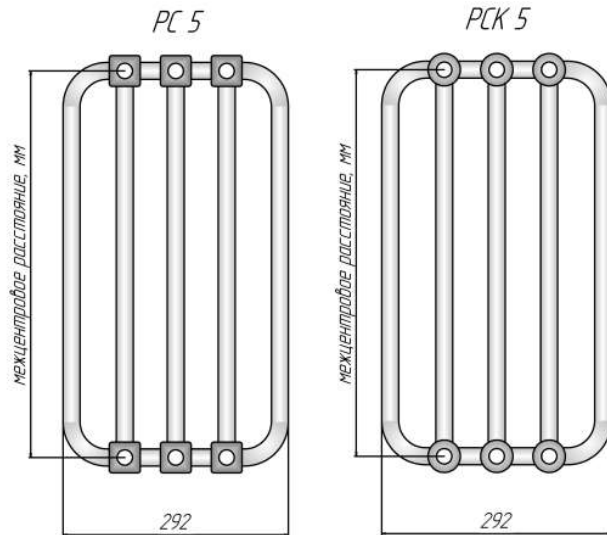

Внимание: Стоимость РСК = Цена из табл. РС + 20%

Расчет стоимости за нестандартное исполнение – см. стр. 18. Дополнительная комплектация – см.стр.18

МЫ НАДЕЖНЫЕ ПАРТНЕРЫ!!!

«Кимрский завод теплового оборудования «РАДИАТОР», г. Кимры, ☎ тел. (48236) 2-92-50, 2-92-46 📠 факс. (48236) 3-14-81, 3-67-64
www.kztoradiator.ru e-mail: market@kztoradiator.ru

Пример условного обозначения

РС 2-500-27 1/2 нп прав нв RAL9002

Наименование модели:

- РС – базовая модель радиатора с коллектором квадратного сечения
- РСК – радиатор с коллектором круглого сечения

Количество вертикальных труб по глубине секции:

- 1 – однорядный радиатор
- 2 – двухрядный радиатор
- 3 – трехрядный радиатор
- 4 – четырехрядный радиатор
- 5 – пятирядный радиатор

Монтажный (межцентровой) размер

- выбирается из ряда:
- 300, 500, 750, 900, 1000, 1200, 1500, 1750, 2000 мм

Количество секций по длине прибора:

- от 4 до 50

Присоединительная резьба бокового подключения:

- выбирается G1/2" или G3/4"

Способ подключения:

- без буквенного обозначения – боковое подключение
- для РС 1, РС 3, РС 5: - нп – нижнее подключение
- для РС 2, РС 4: - нп прав – нижнее подключение правостороннее
- нп лев – нижнее подключение левостороннее

Модификация по установке:

- без буквенного обозначения – настенное исполнение: РС1, РС2, РС3, РС4
- нв – напольное исполнение

Покрытие радиатора:

- RAL – базовый цвет белый (RAL 9016)
- лак

МЫ НАДЕЖНЫЕ ПАРТНЕРЫ!!!

«Кимрский завод теплового оборудования «РАДИАТОР», г. Кимры, тел. (48236) 2-92-50, 2-92-46 факс. (48236) 3-14-81, 3-67-64

www.kztoradiator.ru e-mail: market@kztoradiator.ru

Радиаторы РС нп, РСК нп (с нижним подключением)

- Любая конфигурация моделей РС
- Нижнее подключение, внутренняя резьба G $\frac{1}{2}$ " , межсекое расстояние 50 мм
- Рабочее давление до 10атм. (по арматуре)
- Температура теплоносителя до 120°C (по терморегулирующей арматуре)
- Изготавливается с правым и левым исполнением по заказу
- Для напольного исполнения радиаторов РС и РСК с нижним подключением и количеством секций до пяти штук, необходимо согласовывать схему расположения ножек
- Удовлетворяют особым санитарным нормам!

Стоимость РС 1нп, РС 2нп, РС3 нп (РСК 1 нп, РСК 2 нп, РСК 3 нп) = Цена из табл. + 1 800 руб.

В комплект поставки входит:

- встроенный терморегулирующий клапан
- пробка глухая G $\frac{1}{2}$ " – 2 шт.
- кран Маевского G $\frac{1}{2}$ " – 1 шт.

Стоимость РС 4нп (РСК 4 нп) = Цена из табл. + 2 055 руб.

В комплект поставки входит:

- встроенный терморегулирующий клапан
- пробка глухая G $\frac{1}{2}$ " – 6 шт.
- кран Маевского G $\frac{1}{2}$ " – 1 шт.

Стоимость РС 5нп (РСК 5 нп) = Цена из табл. + 2 310 руб.

В комплект поставки входит:

- встроенный терморегулирующий клапан
- пробка глухая G $\frac{1}{2}$ " – 10 шт.
- кран Маевского G $\frac{1}{2}$ " – 1 шт.

Узел нижнего подключения радиаторов РС нп, РСК нп

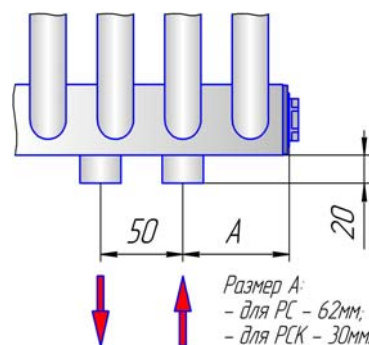
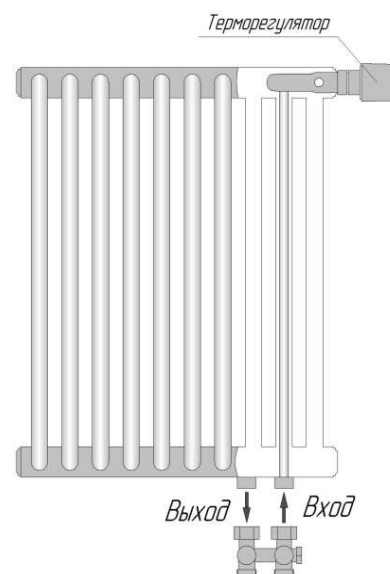

Комплекующие изделия для радиаторов РС и РСК	Цена с НДС, руб. (G $\frac{1}{2}$ ")	Цена с НДС, руб. (G $\frac{3}{4}$ ")
Комплект РС 1, РС 2, РС 3: пробка глухая -1шт., кран Маевского -1шт.	144	240
Комплект РС 4: пробка глухая -5 шт., кран Маевского -1шт.	400	755
Комплект РС 5: пробка глухая -9 шт., кран Маевского -1шт.	655	1 270
Кронштейн КР 2-50 (вылет 50 мм) для РС 1, РС 2 Комплектация: кронштейн, дюбели и шурупы	96	96
Кронштейн КР 2-90 (вылет 90 мм) для РС 3, РС 4 Комплектация: кронштейн, дюбели и шурупы	96	96

*Комплекты и кронштейны для радиаторов РСК идентичны комплектам и кронштейнам для радиаторов типа РС

Стоимость РСК = Цена из табл. + 20%

Исполнение на нерегулируемой высоте (РС нв): Стоимость = Цена РС (РС нп) + 592 руб.

Любой цвет по RAL: Стоимость = Цена из табл. + 20%

Покрытие лаком: Стоимость = Цена из табл. + 50%

Присоединительная резьба G $\frac{3}{4}$ " : Стоимость = Цена из табл. + 250 руб.

Удовлетворяют особым санитарным нормам!

Дополнительно:

- запорно-присоединительный клапан прямой RLV-KS (H-узел)	2 291 руб.
- запорно-присоединительный клапан угловой RLV-KS (H-узел)	2 291 руб.
- клапан запорный радиаторный прямой RLV 15	1 237 руб.
- клапан запорный радиаторный угловой RLV 15	1 237 руб.
- клапан запорный радиаторный прямой RLV 20	1 708 руб.
- клапан запорный радиаторный угловой RLV 20	1 708 руб.
- клапан терморегулятора прямой RA-N 15	2 134 руб.
- клапан терморегулятора угловой RA-N 15	2 134 руб.
- клапан терморегулятора прямой RA-N 20	2 676 руб.
- клапан терморегулятора угловой RA-N 20	2 676 руб.
- термостатический элемент RA2994	1 911 руб.
- термостатический элемент RAX 6070	2 788 руб.
- термостатический элемент RAX 6075	2 905 руб.
- термостатический элемент RAX 6170	3 137 руб.

Радиатор РС нв

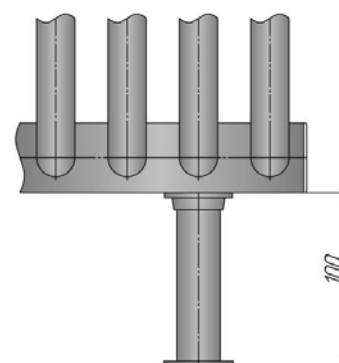

МЫ НАДЕЖНЫЕ ПАРТНЕРЫ!!!

«Кимрский завод теплового оборудования «РАДИАТОР», г. Кимры, ☎ тел. (48236) 2-92-50, 2-92-46 📠 факс. (48236) 3-14-81, 3-67-64
www.kztoradiator.ru e-mail: market@kztoradiator.ru

Завалинка PC

Прибор сконструирован на базе стального трубчатого радиатора серии PC 4 (стр.10).

Верхняя панель выполнена из натурального дерева – бук, различных цветовых оттенков, по умолчанию цвет №3.

Подключение: боковое, присоединительная резьба G $\frac{1}{2}$ " , G $\frac{3}{4}$ " , нижнее подключение – см. стр.18. По заказу возможно исполнение с длинами от 500 мм до 2500 мм.

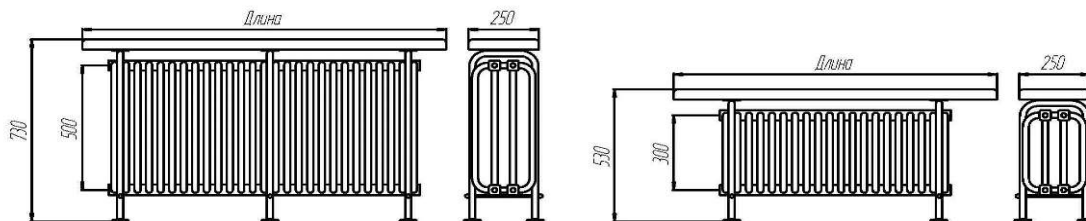

Модель	Габариты, мм (ШxВxД)	Масса, кг	Мощность, Вт, $\Theta=70\text{ }^{\circ}\text{C}$	Цена с НДС, руб.
Завалинка PC 4-300-20	250 x 530 x 1150	43	1584	32 564
Завалинка PC 4-300-37	250 x 530 x 1700	80	2930	51 613
Завалинка PC 4-500-27	250 x 730 x 1300	85	3315	42 050

Завалинка Гармония

Сконструирована на базе радиатора серии Гармония 2-300 и 2-500 (стр.22).

Верхняя панель выполнена из натурального дерева – бук, различных цветовых оттенков, по умолчанию цвет №3.

Подключение: боковое, присоединительная резьба G $\frac{1}{2}$ " , нижнее подключение – см. стр.33.

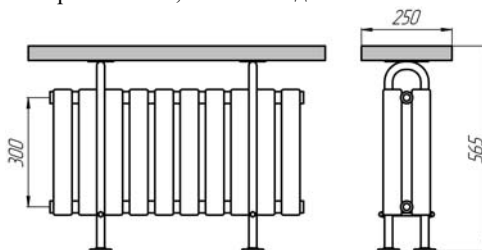

Модель	Габариты, мм (ШxВxД)	Масса, кг	Мощность, Вт, $\Theta=70\text{ }^{\circ}\text{C}$	Цена с НДС, руб.
Завалинка Гармония 2-300-14	250 x 565 x 1150	42,8	1575	32 180
Завалинка Гармония 2-300-16	250 x 565 x 1300	48,2	1800	36 311
Завалинка Гармония 2-300-20	250 x 565 x 1600	59	2250	43 622

Завалинка Элегант

Сконструирована на базе медно-алюминиевого конвектора Элегант мини.

Прибор полностью декорирован панелями из натурального дерева – бук, различных цветовых оттенков, по умолчанию цвет №3.

Подключение: нижнее, присоединительная резьба G $\frac{1}{2}$ " .

В стоимость и комплект поставки входит: кран Маевского, клапан терморегулятора, термостатический элемент.

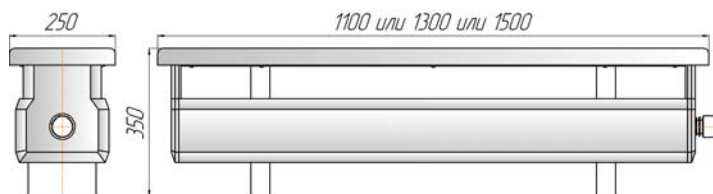

Стальные части корпуса конвектора окрашены в коричнево-шоколадный цвет RAL 8017

Модель	Габариты, мм (ШxВxД)	Масса, кг	Мощность, Вт, $\Theta=70\text{ }^{\circ}\text{C}$	Цена с НДС, руб.
Завалинка Элегант 1100	250 x 350 x 1100	18,5	1097	43 471
Завалинка Элегант 1300	250 x 350 x 1300	21,5	1390	46 168
Завалинка Элегант 1500	250 x 350 x 1500	24,5	1681	48 808

МЫ НАДЕЖНЫЕ ПАРТНЕРЫ !!!

Пример условного обозначения

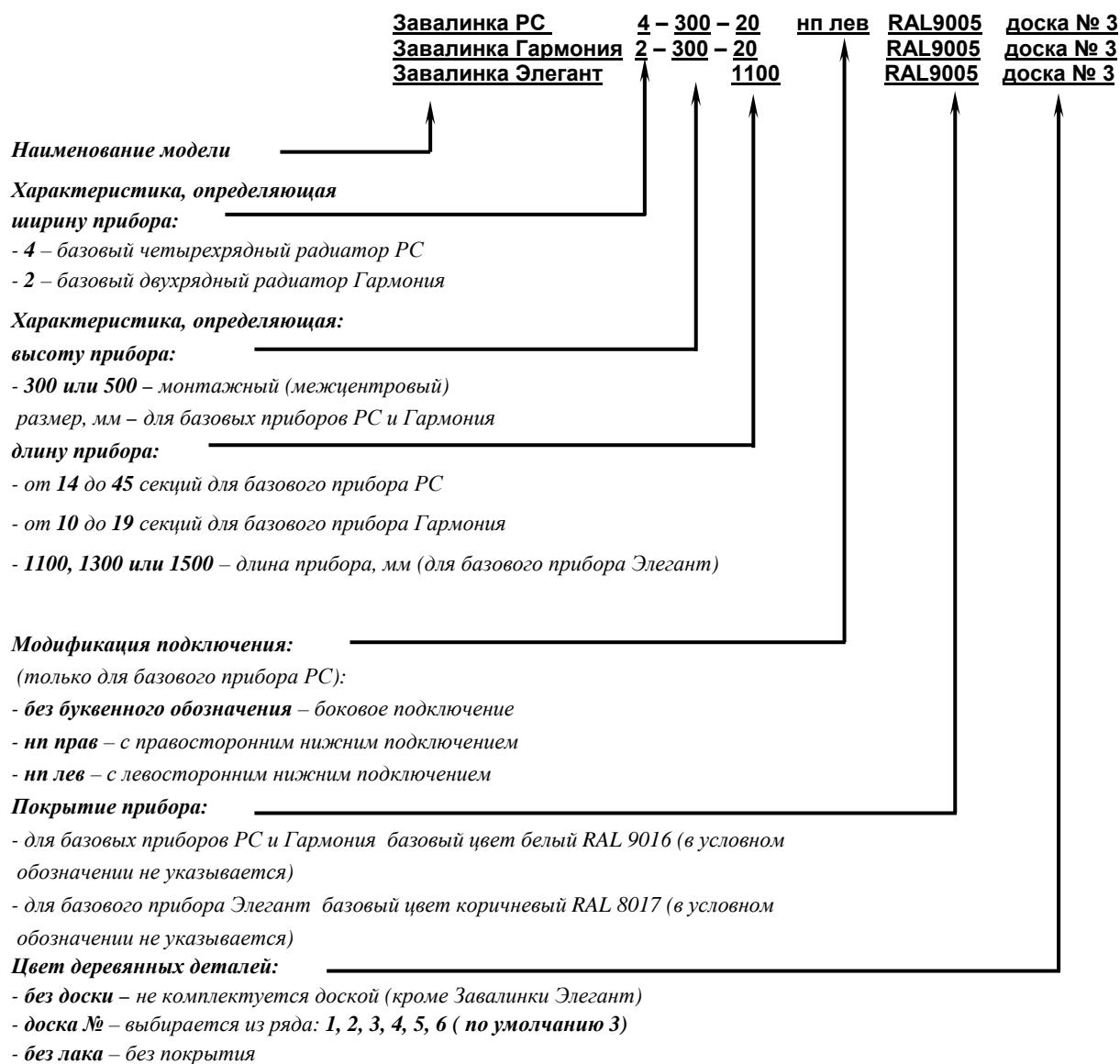

Нижнее подключение:

Стоимость Завалинка РС нп = Цена из табл.+ 2 055 руб.

В комплект поставки входит: встроенный терморегулирующий клапан, пробка глухая G½" – 6 шт., кран Маевского G½" – 1 шт.

Стоимость Завалинка Гармония нп = Цена из табл.+ 1 800 руб.

В комплект поставки входит: встроенный терморегулирующий клапан, пробка глухая G½" – 2 шт., кран Маевского G½" – 1 шт.

Дополнительно:

- запорно-присоединительный клапан прямой RLV-KS (H-узел)	2 291 руб.
- запорно-присоединительный клапан угловой RLV-KS (H-узел)	2 291 руб.
- клапан запорный радиаторный прямой RLV 15	1 237 руб.
- клапан запорный радиаторный угловой RLV 15	1 237 руб.
- клапан запорный радиаторный прямой RLV 20	1 708 руб.
- клапан запорный радиаторный угловой RLV 20	1 708 руб.
- клапан терморегулятора прямой RA-N 15	2 134 руб.
- клапан терморегулятора угловой RA-N 15	2 134 руб.
- клапан терморегулятора прямой RA-N 20	2 676 руб.
- клапан терморегулятора угловой RA-N 20	2 676 руб.
- термостатический элемент RA2994	1 911 руб.
- термостатический элемент RAX 6070	2 788 руб.
- термостатический элемент RAX 6075	2 905 руб.
- термостатический элемент RAX 6170	3 137 руб.

МЫ НАДЕЖНЫЕ ПАРТНЕРЫ !!!

«Кимрский завод теплового оборудования «РАДИАТОР», г. Кимры, ☎ тел. (48236) 2-92-50, 2-92-46 📠 факс. (48236) 3-14-81, 3-67-64
www.kztoradiator.ru e-mail: market@kztoradiator.ru

Радиаторы Гармония

Материал: сталь. Покрытие: полимер, базовый цвет – RAL 9016

Рабочее давление 15 атм., испытательное – 25 атм. Температура теплоносителя до 130°C. Присоединительная резьба G½"

Мощность указана при значении температурного напора ΔT70 (95°/85°/20°C)

Гармония 1

Гармония 1		155		300		400		500		750		1000		1250	
Межцентр. расст, мм		155		300		400		500		750		1000		1250	
Габаритная высота, мм		200		345		445		545		795		1045		1295	
Глубина, мм		80		80		80		80		80		80		80	
Вес секции, кг		1,1		1,5		1,8		2,1		2,9		3,8		4,6	
Объем секции, л		0,16		0,25		0,3		0,36		0,5		0,64		0,78	
Мощность секции, Вт		42,5		63,5		83		102		138		177		218	
Число секций	Длина, мм	Мощность, Вт	Цена с НДС, руб.	Мощность, Вт	Цена с НДС, руб.	Мощность, Вт	Цена с НДС, руб.	Мощность, Вт	Цена с НДС, руб.	Мощность, Вт	Цена с НДС, руб.	Мощность, Вт	Цена с НДС, руб.	Мощность, Вт	Цена с НДС, руб.
3	211	128	5 025	190	5 610	249	6 052	306	6 495	414	7 560	531	8 910	654	9 960
4	281	170	5 595	254	6 375	332	6 965	408	7 555	552	8 975	708	10 720	872	12 120
5	351	213	6 165	317	7 140	415	7 877	510	8 615	690	10 390	885	12 530	1090	14 280
6	421	255	6 735	381	7 905	498	8 790	612	9 675	828	11 805	1062	14 340	1308	16 440
7	491	298	7 305	444	8 670	581	9 702	714	10 735	966	13 220	1239	16 150	1526	18 600
8	561	340	7 875	508	9 435	664	10 615	816	11 795	1104	14 635	1416	17 960	1744	20 760
9	631	383	8 445	571	10 200	747	11 527	918	12 855	1242	16 050	1593	19 770	1962	22 920
10	701	425	9 015	635	10 965	830	12 440	1020	13 915	1380	17 465	1770	21 581	2180	25 080
11	771	468	9 585	698	11 730	913	13 352	1122	14 975	1518	18 880	1947	23 391	2398	27 240
12	841	510	10 155	762	12 495	996	14 265	1224	16 035	1656	20 295	2124	25 201	2616	29 400
13	911	553	10 725	825	13 260	1079	15 177	1326	17 095	1794	21 710	2301	27 011	2834	31 560
14	981	595	11 295	889	14 025	1162	16 090	1428	18 155	1932	23 125	2478	28 821	3052	33 720
15	1051	638	11 865	952	14 790	1245	17 002	1530	19 215	2070	24 540	2655	30 631	3270	35 880
16	1121	680	12 435	1016	15 555	1328	17 915	1632	20 275	2208	25 955	2832	32 441	3488	38 040
17	1191	723	13 005	1079	16 320	1411	18 827	1734	21 335	2346	27 370				
18	1261	765	13 575	1143	17 085	1494	19 740	1836	22 395	2484	28 785				
19	1331	808	14 145	1206	17 850	1577	20 652	1938	23 455	2622	30 200				
20	1401	850	14 715	1270	18 615	1660	21 565	2040	24 515	2760	31 615				
21	1471	893	15 285	1333	19 380	1743	22 477	2142	25 575	2898	33 030				
22	1541	935	15 855	1397	20 145	1826	23 390	2244	26 635	3036	34 445				
23	1611	978	16 425	1460	20 910	1909	24 302	2346	27 695	3174	35 860				
24	1681	1020	16 995	1524	21 675	1992	25 215	2448	28 755	3312	37 275				
25	1751	1063	17 565	1587	22 440	2075	26 127	2550	29 815	3450	38 690				
26	1821	1105	18 135	1651	23 205	2158	27 040	2652	30 875	3588	40 105				
27	1891	1148	18 705	1714	23 970	2241	27 952	2754	31 935						
28	1961	1190	19 275	1778	24 735	2324	28 865	2856	32 995						
29	2031	1233	19 845	1841	25 500	2407	29 777	2958	34 055						
30	2101	1275	20 415	1905	26 265	2490	30 690	3060	35 115						
31	2171	1318	20 985	1968	27 030	2573	31 602	3162	36 175						
32	2241	1360	21 555	2032	27 795	2656	32 515	3264	37 235						

Гармония 1		1500		1750		2000	
Межцентр. расст, мм		1500		1750		2000	
Габаритная высота, мм		1545		1795		2045	
Глубина, мм		80		80		80	
Вес секции, кг		5,4		6,2		7	
Объем секции, л		0,92		1,06		1,2	
Мощность секции, Вт		275		355		405	
Число секций	Длина, мм	Мощность, Вт	Цена с НДС, руб.	Мощность, Вт	Цена с НДС, руб.	Мощность, Вт	Цена с НДС, руб.
3	211	825	11 055	1065	12 135	1215	13 215
4	281	1100	13 580	1420	15 020	1620	16 460
5	351	1375	16 105	1775	17 905	2025	19 705
6	421	1650	18 630	2130	20 790	2430	22 950
7	491	1925	21 155	2485	23 675	2835	26 195
8	561	2200	23 680	2840	26 560	3240	29 440
9	631	2475	26 205	3195	29 445	3645	32 685
10	701	2750	28 730	3550	32 330	4050	35 930
11	771	3025	31 254	3905	35 214	4455	39 174
12	841	3300	33 779	4260	38 099		
13	911	3575	36 304				
14	981	3850	38 829				

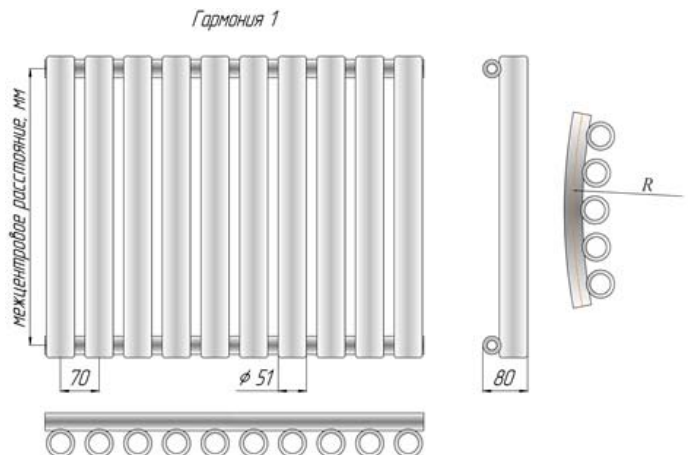

Радиусное исполнение (только для Гармония 1)

Rmin = 1000 мм (величина радиуса определяется по средней линии коллектора):

-внутренний радиус: **Стоимость = Цена из табл. x 2**

-наружный радиус: **Стоимость = Цена из табл. x 3**

МЫ НАДЕЖНЫЕ ПАРТНЕРЫ !!!

Гармония 2

Гармония 2		155	300	400	500	750
Межцентр. расст, мм		155	300	400	500	750
Габаритная высота, мм		200	345	445	545	795
Глубина, мм		128	128	128	128	128
Вес секции, кг		2	2,6	3,2	3,9	5,5
Объем секции, л		0,26	0,43	0,54	0,65	0,93
Мощность секции, Вт		74	112,5	146	180	220

Число секций	Длина, мм	Мощность, Вт	Цена с НДС, руб.	Мощность, Вт	Цена с НДС, руб.	Мощность, Вт	Цена с НДС, руб.	Мощность, Вт	Цена с НДС, руб.	Мощность, Вт	Цена с НДС, руб.
3	211	222	6 285	337	7 440	438	8 340	540	9 240	660	11 355
4	281	296	7 275	450	8 815	584	10 015	720	11 215	880	14 035
5	351	370	8 265	562	10 190	730	11 690	900	13 190	1100	16 715
6	421	444	9 255	675	11 565	876	13 365	1080	15 165	1320	19 395
7	491	518	10 245	787	12 676	1022	15 040	1260	17 140	1540	22 075
8	561	592	11 235	900	14 315	1168	16 715	1440	19 115	1760	24 755
9	631	666	12 225	1012	15 690	1314	18 390	1620	21 090	1980	27 435
10	701	740	13 215	1125	17 065	1460	20 065	1800	23 066	2200	30 116
11	771	814	14 205	1237	18 440	1606	21 740	1980	25 041	2420	32 796
12	841	888	15 195	1350	19 815	1752	23 415	2160	27 016	2640	35 476
13	911	962	16 185	1462	21 190	1898	25 090	2340	28 991	2860	38 156
14	981	1036	17 175	1575	22 565	2044	26 765	2520	30 966	3080	40 836
15	1051	1110	18 165	1687	23 940	2190	28 440	2700	32 941		
16	1121	1184	19 155	1800	25 316	2336	30 116	2880	34 916		
17	1191	1258	20 145	1912	26 691	2482	31 791	3060	36 891		
18	1261	1332	21 135	2025	28 066	2628	33 466	3240	38 866		
19	1331	1406	22 125	2137	29 441	2774	35 141	3420	40 841		
20	1401	1480	23 115	2250	30 816	2920	36 816				
21	1471	1554	24 105	2362	32 191	3066	38 491				
22	1541	1628	25 095	2475	33 566	3212	40 166				
23	1611	1702	26 085	2587	34 941	3358	41 841				
24	1681	1776	27 075	2700	36 316	3504	43 516				
25	1751	1850	28 065	2812	37 691	3650	45 191				
26	1821	1924	29 055	2925	39 066						
27	1891	1998	30 045	3037	40 441						
28	1961	2072	31 035	3150	41 816						
29	2031	2146	32 025	3262	43 191						

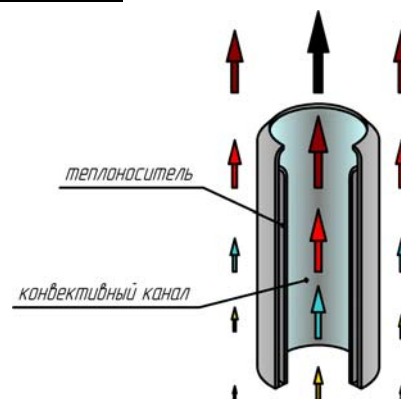

Гармония 2		1000	1250	1500	1750	2000
Межцентр. расст, мм		1000	1250	1500	1750	2000
Габаритная высота, мм		1045	1295	1545	1795	2045
Глубина, мм		128	128	128	128	128
Вес секции, кг		7,1	8,8	10,4	12	13,6
Объем секции, л		1,21	1,48	1,76	2,04	2,32
Мощность секции, Вт		264	355	458	585	660

Число секций	Длина, мм	Мощность, Вт	Цена с НДС, руб.	Мощность, Вт	Цена с НДС, руб.	Мощность, Вт	Цена с НДС, руб.	Мощность, Вт	Цена с НДС, руб.	Мощность, Вт	Цена с НДС, руб.
3	211	792	13 905	1065	15 990	1374	18 165	1755	20 340	1980	22 455
4	281	1056	17 380	1420	20 160	1832	23 060	2340	25 960	2640	28 780
5	351	1320	20 855	1775	24 330	2290	27 955	2925	31 580	3300	35 105
6	421	1584	24 330	2130	28 500	2748	32 850	3510	37 200		
7	491	1848	27 805	2485	32 670	3206	37 745				
8	561	2112	31 280	2840	36 840						
9	631	2376	34 755								
10	701	2640	38 231								

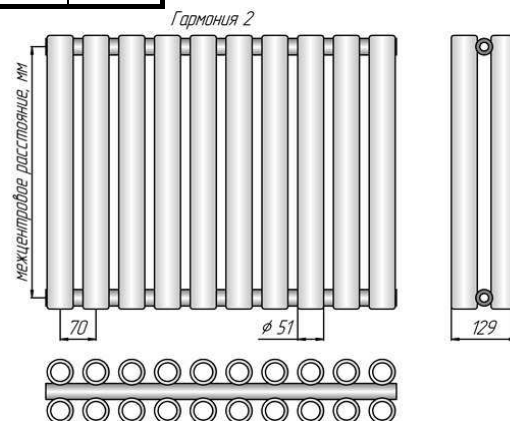

Любой цвет по RAL: Стоимость = Цена из табл. + 20%
 Покрытие лаком: Стоимость = Цена из табл. + 50%
 Напольное исполнение: Стоимость = Цена из табл. + 592 руб.
 Возможно нижнее подключение! (см. стр.33)

Гарантия 5 лет!
Срок службы – поколение!

МЫ НАДЕЖНЫЕ ПАРТНЕРЫ !!!

«Кимрский завод теплового оборудования «РАДИАТОР», г. Кимры, ☎ тел. (48236) 2-92-50, 2-92-46 📠 факс. (48236) 3-14-81, 3-67-64
 www.kztoradiator.ru e-mail: market@kztoradiator.ru

Радиаторы Гармония А40, А25

Материал: сталь. Покрытие: полимер, базовый цвет – RAL 9016

Рабочее давление 15 атм., испытательное – 25 атм.

Температура теплоносителя до 130 °С

Присоединительная резьба G1/2”

Мощность указана при значении температурного напора ΔТ70 (95°/85°/20°С)

Гармония А40 1

Гармония А40 1		300	500	750	1000	1250	1500	1750	2000								
Межцентр. расст., мм	300	300	500	750	1000	1250	1500	1750	2000								
Габаритная высота, мм	334	534	784	1034	1284	1534	1784	2034	2334								
Глубина, мм	70	70	70	70	70	70	70	70	70								
Вес секции, кг	0,8	1,1	1,4	1,8	2,1	2,5	2,9	3,2	3,6								
Объем секции, л	0,43	0,63	0,9	1,16	1,4	1,7	1,96	2,23	2,5								
Мощность секции, Вт	37	56	75,6	98,2	120	142,4	164,2	186,8	213,6								
Число секций	Длина, мм	Мощность, Вт	Цена с НДС, руб.	Мощность, Вт	Цена с НДС, руб.	Мощность, Вт	Цена с НДС, руб.	Мощность, Вт	Цена с НДС, руб.	Мощность, Вт	Цена с НДС, руб.	Мощность, Вт	Цена с НДС, руб.	Мощность, Вт	Цена с НДС, руб.	Мощность, Вт	Цена с НДС, руб.
3	151	111	4 440	168	4 710	227	5 174	295	5 640	360	6 045	427	6 125	493	6 830	560	7 185
4	201	148	4 815	224	5 175	302	5 748	393	6 360	480	6 900	570	7 171	657	7 962	747	8 420
5	251	185	5 190	280	5 640	378	6 322	491	7 080	600	7 755	712	8 217	821	9 095	934	9 655
6	301	222	5 565	336	6 105	454	6 896	589	7 800	720	8 610	854	9 263	985	10 227	1121	10 890
7	351	259	5 940	392	6 570	529	7 470	687	8 520	840	9 465	997	10 310	1149	11 359	1308	12 125
8	401	296	6 315	448	7 035	605	8 044	786	9 240	960	10 320	1139	11 356	1314	12 492	1494	13 812
9	451	333	6 690	504	7 500	680	8 618	884	9 960	1080	11 175	1282	12 402	1478	13 624	1681	15 539
10	501	370	7 065	560	7 965	756	9 192	982	10 680	1200	12 030	1424	13 448	1642	14 757	1868	17 265
11	551	407	7 440	616	8 430	832	9 766	1080	11 400	1320	12 885	1566	14 494	1806	15 889	2055	18 992
12	601	444	7 815	672	8 895	907	10 340	1178	12 120	1440	13 740	1709	15 540	1970	17 262	2242	20 718
13	651	481	8 190	728	9 360	983	10 913	1277	12 840	1560	14 595	1851	16 586	2135	18 701	2428	22 445
14	701	518	8 565	784	9 825	1058	11 487	1375	13 560	1680	15 450	1994	17 632	2299	20 139	2615	24 171
15	751	555	8 940	840	10 290	1134	12 061	1473	14 280	1800	16 305	2136	18 678	2463	21 578	2802	25 898
16	801	592	9 315	896	10 755	1210	12 635	1571	15 000	1920	17 160	2278	19 724	2627	23 016	2989	27 624
17	851	629	9 690	952	11 220	1285	13 209	1669	15 720	2040	18 015	2421	20 770	2791	24 455	3176	29 351
18	901	666	10 065	1008	11 685	1361	13 783	1768	16 440	2160	18 870	2563	21 817	2956	25 893	3362	31 077
19	951	703	10 440	1064	12 269	1436	14 357	1866	17 160	2280	19 725	2706	22 863	3120	27 332	3549	32 804
20	1001	740	10 905	1120	12 873	1512	14 931	1964	16 802	2400	21 578	2848	24 660	3284	28 770	3736	34 530
21	1051	777	11 412	1176	13 478	1588	15 505	2062	17 564	2520	22 655	2990	25 893	3448	30 209	3923	36 257
22	1101	814	11 919	1232	14 082	1663	16 172	2160	18 326	2640	23 732	3133	27 126	3612	31 647	4110	37 983
23	1151	851	12 426	1288	14 687	1739	16 849	2259	19 088	2760	24 809	3275	28 359	3776	33 086	4297	39 710
24	1201	888	12 933	1344	15 291	1814	17 025	2357	19 850	2880	25 886	3418	29 592	3941	34 524	4483	41 436
25	1251	925	13 440	1400	15 896	1890	17 702	2455	20 612	3000	26 963	3560	30 825	4105	35 963		
26	1301	962	13 947	1456	16 500	1966	18 378	2553	21 374	3120	28 040	3702	32 058	4269	37 401		
27	1351	999	14 454	1512	17 105	2041	19 055	2651	22 136	3240	29 117	3845	33 291				
28	1401	1036	14 961	1568	17 709	2117	19 731	2750	22 898	3360	30 194	3987	34 524				
29	1451	1073	15 468	1624	18 314	2192	20 408	2848	23 660	3480	31 271	4130	35 757				
30	1501	1110	15 975	1680	18 918	2268	21 084	2946	24 422	3600	32 348	4272	36 990				
31	1551	1147	16 482	1736	19 523	2344	21 761										
32	1601	1184	16 989	1792	20 127	2419	22 437										
33	1651	1221	17 496	1848	20 732	2495	23 114										
34	1701	1258	18 003	1904	21 336	2570	23 790										
35	1751	1295	18 510	1960	21 941	2646	24 467										
36	1801	1332	19 017	2016	22 545	2722	25 143										
37	1851	1369	19 524	2072	23 150	2797	25 820										
38	1901	1406	20 031	2128	23 754	2873	26 496										
39	1951	1443	20 538	2184	24 359	2948	27 173										
40	2001	1480	21 045	2240	24 963	3024	27 849										
41	2051	1517	21 552	2296	25 568	3100	28 526										
42	2101	1554	22 059	2352	26 172	3175	29 202										
43	2151	1591	22 566	2408	26 777	3251	29 879										
44	2201	1628	23 073	2464	27 381	3326	30 555										
45	2251	1665	23 580	2520	27 986	3402	31 232										

Радиусное исполнение (только для Гармония А40 1)
Rmin = 1000мм (величина радиуса определяется

по средней линии коллектора);

-внутренний радиус: Стоимость = Цена из табл. x 2

-наружный радиус: Стоимость = Цена из табл. x 3

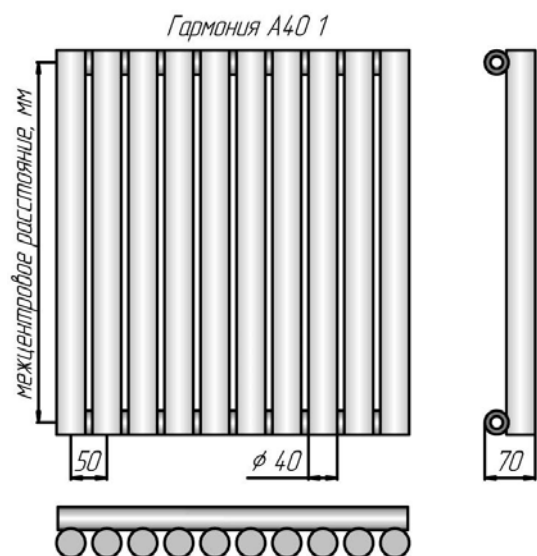
МЫ НАДЕЖНЫЕ ПАРТНЕРЫ !!!

 «Кимрский завод теплового оборудования «РАДИАТОР», г. Кимры, ☎ тел. (48236) 2-92-50, 2-92-46 ☎ факс. (48236) 3-14-81, 3-67-64
 www.kztoradiator.ru e-mail: market@kztoradiator.ru

Гармония А40 2

Гармония А40 2		300	500	750	1000	1250	1500	1750	2000								
Межцентр. расст., мм	300	300	500	750	1000	1250	1500	1750	2000								
Габаритная высота, мм	334	334	534	784	1034	1284	1534	1784	2034								
Глубина, мм	108	108	108	108	108	108	108	108	108								
Вес секции, кг	1,3	1,9	2,6	3,4	4,1	4,7	5,5	6,2	6,2								
Объем секции, л	0,78	1,19	1,73	2,26	2,80	3,33	3,87	4,40	4,40								
Мощность секции, Вт	63	99	134,6	176,3	218	259,2	300	341,5	341,5								
Число секций	Длина, мм	Мощность, Вт	Цена с НДС, руб.	Мощность, Вт	Цена с НДС, руб.	Мощность, Вт	Цена с НДС, руб.	Мощность, Вт	Цена с НДС, руб.	Мощность, Вт	Цена с НДС, руб.	Мощность, Вт	Цена с НДС, руб.	Мощность, Вт	Цена с НДС, руб.	Мощность, Вт	Цена с НДС, руб.
3	151	189	5 367	297	5 924	404	6 654	529	7 590	654	8 338	778	9 035	900	9 707	1025	11 551
4	201	252	6 064	396	6 805	538	7 781	705	8 960	872	9 969	1037	10 960	1200	12 905	1366	15 401
5	251	315	6 761	495	7 686	673	8 908	882	10 330	1090	11 601	1296	12 885	1500	16 103	1708	19 251
6	301	378	7 458	594	8 567	808	10 035	1058	11 700	1308	13 233	1555	14 810	1800	19 301	2049	23 101
7	351	441	8 155	693	9 448	942	11 162	1234	13 070	1526	14 864	1814	16 735	2100	22 499	2391	26 951
8	401	504	8 852	792	10 329	1077	12 289	1410	14 440	1744	16 496	2074	19 060	2400	25 697	2732	30 802
9	451	567	9 549	891	11 210	1211	13 416	1587	15 810	1962	18 128	2333	21 538	2700	28 895	3074	34 652
10	501	630	10 246	990	12 091	1346	14 543	1763	17 180	2180	19 760	2592	24 016	3000	32 093	3415	38 502
11	551	693	10 943	1089	12 972	1481	15 671	1939	18 550	2398	21 391	2851	26 494	3300	35 291	3757	42 352
12	601	756	11 640	1188	13 853	1615	16 798	2116	19 920	2616	23 023	3110	28 971	3600	38 489	4098	46 202
13	651	819	12 337	1287	15 012	1750	17 925	2292	21 290	2834	24 813	3370	31 449	3900	41 687		
14	701	882	13 034	1386	16 101	1884	19 429	2468	22 660	3052	26 866	3629	33 927	4200	44 885		
15	751	945	14 445	1485	17 190	2019	20 814	2645	24 030	3270	28 920	3888	36 404				
16	801	1008	15 352	1584	18 278	2154	22 199	2821	25 400	3488	30 974	4147	38 882				
17	851	1071	16 259	1683	19 367	2288	23 583	2997	26 770	3706	33 027	4406	41 360				
18	901	1134	17 167	1782	20 455	2423	24 968	3173	28 140	3924	35 081						
19	951	1197	18 074	1881	21 544	2557	26 353	3350	29 604	4142	37 134						
20	1001	1260	18 981	1980	22 633	2692	27 738	3526	31 118								
21	1051	1323	19 889	2079	23 721	2827	29 122	3702	32 631								
22	1101	1386	20 796	2178	24 810	2961	30 507	3879	34 145								
23	1151	1449	21 703	2277	25 898	3096	31 892										
24	1201	1512	22 611	2376	26 987	3230	33 276										
25	1251	1575	23 518	2475	28 076	3365	34 661										
26	1301	1638	24 425	2574	29 164	3500	36 046										
27	1351	1701	25 333	2673	30 253	3634	37 431										
28	1401	1764	26 240	2772	31 341	3769	38 815										
29	1451	1827	27 147	2871	32 430	3903	40 200										
30	1501	1890	28 054	2970	33 519	4038	41 585										
31	1551	1953	28 962	3069	34 607												
32	1601	2016	29 869	3168	35 696												
33	1651	2079	30 776	3267	36 784												
34	1701	2142	31 684	3366	37 873												
35	1751	2205	32 591	3465	38 962												
36	1801	2268	33 498	3564	40 050												
37	1851	2331	34 406	3663	41 139												
38	1901	2394	35 313	3762	42 227												
39	1951	2457	36 220	3861	43 316												
40	2001	2520	37 128	3960	44 405												
41	2051	2583	38 035	4059	45 493												
42	2101	2646	38 942	4158	46 582												
43	2151	2709	39 850														
44	2201	2772	40 757														
45	2251	2835	41 664														

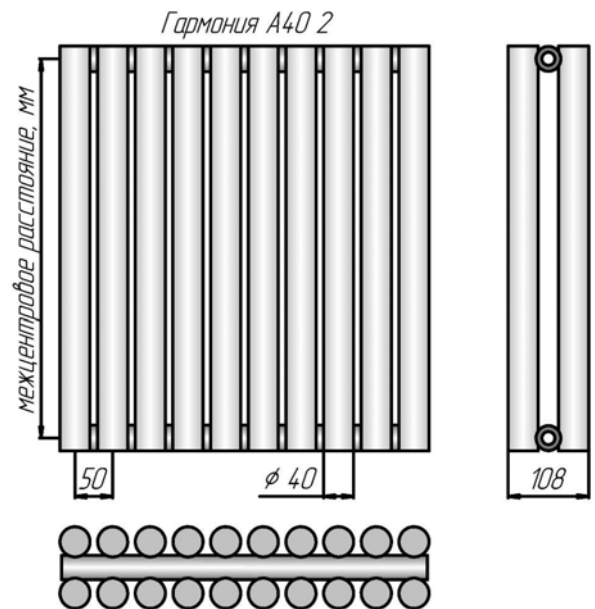

Любой цвет по RAL: Стоимость = Цена из табл. + 20%
 Покрытие лаком: Стоимость = Цена из табл. + 50%
 Напольное исполнение: Стоимость = Цена из табл. + 592 руб.
 Возможно нижнее подключение! (см. стр.33)

Гарантия 5 лет!
Срок службы – поколение!

МЫ НАДЕЖНЫЕ ПАРТНЕРЫ!!!

«Кимрский завод теплового оборудования «РАДИАТОР», г. Кимры, ☎ тел. (48236) 2-92-50, 2-92-46 📠 факс. (48236) 3-14-81, 3-67-64

www.kztoradiator.ru e-mail: market@kztoradiator.ru

Радиаторы Гармония А40 Нерж

Материал: нержавеющая сталь

Рабочее давление 15 атм., испытательное – 25 атм.

Температура теплоносителя до 130 °С

Присоединительная резьба G1/2”

Мощность указана при значении температурного напора ΔТ70 (95°/85°/20°С)

Гармония А40 Нерж 1

Гармония А40 1		300	500	750	1000	1250	1500	1750	2000
Межцентр. расст., мм		300	500	750	1000	1250	1500	1750	2000
Габаритная высота, мм		334	534	784	1034	1284	1534	1784	2034
Глубина, мм		70	70	70	70	70	70	70	70
Вес секции, кг		0,8	1,1	1,4	1,8	2,1	2,5	2,9	3,2
Объем секции, л		0,43	0,63	0,9	1,16	1,4	1,7	1,96	2,23
Мощность секции, Вт		26	39	53	68,6	84	99,6	115	130,6

Число секций	Длина, мм	Мощность, Вт	Цена с НДС, руб.	Мощность, Вт	Цена с НДС, руб.	Мощность, Вт	Цена с НДС, руб.	Мощность, Вт	Цена с НДС, руб.	Мощность, Вт	Цена с НДС, руб.	Мощность, Вт	Цена с НДС, руб.	Мощность, Вт	Цена с НДС, руб.	Мощность, Вт	Цена с НДС, руб.
3	151	78	9 144	118	10 386	159	11 274	206	12 546	252	13 074	299	14 796	345	17 262	392	20 718
4	201	104	11 172	157	12 804	212	13 980	275	15 714	336	17 382	399	19 728	460	23 016	523	27 624
5	251	130	13 200	196	15 222	265	16 686	344	18 882	420	21 690	499	24 660	575	28 770	654	34 530
6	301	155	15 228	235	17 640	317	19 392	412	22 050	504	25 998	598	29 592	689	34 524	785	41 436
7	351	181	17 256	274	20 058	370	22 098	481	25 218	588	30 306	698	34 524				
8	401	207	19 284	314	22 476	423	24 804	550	28 386	672	34 614	798	39 456				
9	451	233	21 312	353	24 894	476	27 510	618	31 554	756	38 922						
10	501	259	23 340	392	27 312	529	30 216	687	34 722								
11	551	285	25 368	431	29 730	582	32 922	756	37 890								
12	601	311	27 396	470	32 148	635	35 628										
13	651	337	29 424	510	34 566	688	38 334										
14	701	363	31 452	549	36 984	741	41 040										
15	751	389	33 480	588	39 402	794	43 746										
16	801	414	35 508	627	41 820												
17	851	440	37 536	666	44 238												
18	901	466	39 564	706	46 656												
19	951	492	41 592	745	49 074												
20	1001	518	43 620	784	51 492												
21	1051	544	45 648	823	53 910												
22	1101	570	47 676														
23	1151	596	49 704														
24	1201	622	51 732														
25	1251	648	53 760														
26	1301	673	55 788														
27	1351	699	57 816														
28	1401	725	59 844														
29	1451	751	61 872														
30	1501	777	63 900														
31	1551	803	65 928														

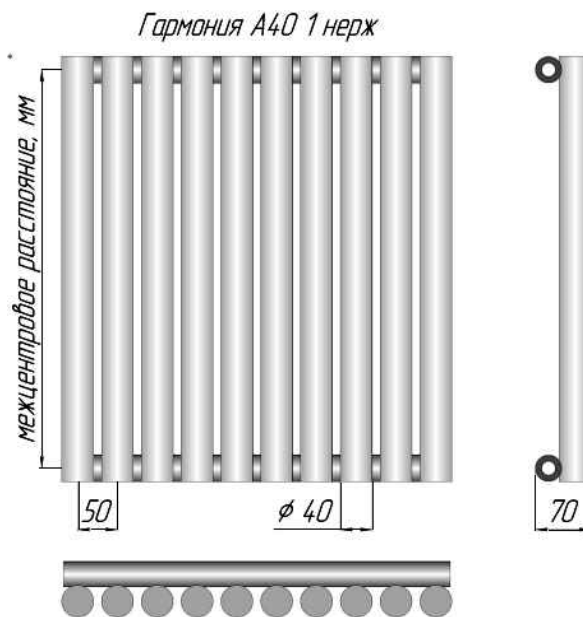

МЫ НАДЕЖНЫЕ ПАРТНЕРЫ !!!

«Кимрский завод теплового оборудования «РАДИАТОР», г. Кимры, ☎ тел. (48236) 2-92-50, 2-92-46 ☎ факс. (48236) 3-14-81, 3-67-64

www.kztoradiator.ru e-mail: market@kztoradiator.ru

Гармония А25 1

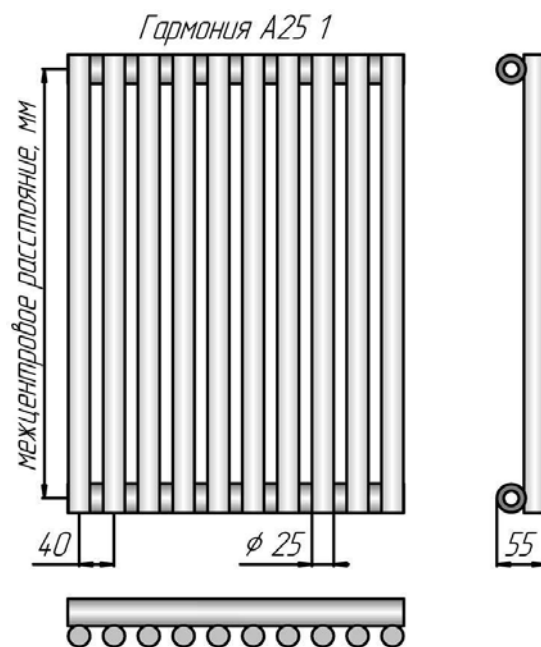
Гармония А25 1		300	500	750	1000	1250	1500	1750	2000								
Межцентр. расст., мм	300	300	500	750	1000	1250	1500	1750	2000								
Габаритная высота, мм	334	534	784	1034	1284	1534	1784	2034									
Глубина, мм	55	55	55	55	55	55	55	55	55								
Вес секции, кг	0,51	0,68	0,9	1,12	1,33	1,55	1,77	1,99									
Объем секции, л	0,17	0,25	0,34	0,44	0,53	0,63	0,72	0,82									
Мощность секции, Вт	28	42,2	59	76,5	92,5	109,6	126,6	143,5									
Число секций	Длина, мм	Мощность, Вт	Цена с НДС, руб.	Мощность, Вт	Цена с НДС, руб.	Мощность, Вт	Цена с НДС, руб.	Мощность, Вт	Цена с НДС, руб.	Мощность, Вт	Цена с НДС, руб.	Мощность, Вт	Цена с НДС, руб.	Мощность, Вт	Цена с НДС, руб.	Мощность, Вт	Цена с НДС, руб.
3	121	84	4 295	127	4 501	177	4 786	229	5 070	278	5 366	329	5 752	380	6 080	430	6 352
4	161	112	4 602	169	4 879	236	5 266	306	5 650	370	6 028	438	6 548	506	6 956	574	7 308
5	201	140	4 908	211	5 256	295	5 745	382	6 230	463	6 689	548	7 344	633	7 832	717	8 264
6	241	168	5 214	253	5 633	354	6 224	459	6 810	555	7 351	657	8 140	760	8 707	861	9 221
7	281	196	5 521	295	6 011	413	6 704	535	7 390	648	8 012	767	8 936	886	9 583	1004	10 177
8	321	224	5 827	338	6 388	472	7 183	612	7 970	740	8 673	877	9 731	1013	10 459	1148	11 133
9	361	252	6 133	380	6 765	531	7 662	688	8 550	833	9 335	986	10 527	1139	11 335	1291	12 615
10	401	280	6 440	422	7 143	590	8 142	765	9 130	925	9 996	1096	11 323	1266	12 210	1435	14 017
11	441	308	6 746	464	7 520	649	8 621	841	9 710	1018	10 658	1205	12 119	1393	13 491	1578	15 418
12	481	336	7 052	506	7 897	708	9 101	918	10 290	1110	11 319	1315	12 915	1519	14 718	1722	16 820
13	521	364	7 359	549	8 274	767	9 580	994	10 870	1203	11 981	1425	14 173	1646	15 944	1865	18 222
14	561	392	7 665	591	8 652	826	10 059	1071	11 450	1295	12 642	1534	15 263	1772	17 171	2009	19 623
15	601	420	7 971	633	9 029	885	10 539	1147	12 030	1388	13 304	1644	16 353	1899	18 397	2152	21 025
16	641	448	8 278	675	9 406	944	11 018	1224	12 610	1480	14 272	1753	17 443	2026	19 624	2296	22 427
17	681	476	8 584	717	9 784	1003	11 497	1300	13 190	1573	15 164	1863	18 533	2152	20 850	2439	23 829
18	721	504	9 045	760	10 161	1062	11 977	1376	13 770	1665	16 056	1972	19 624	2279	22 077	2582	25 230
19	761	532	9 505	802	10 538	1121	12 456	1453	14 350	1758	16 948	2082	20 714	2405	23 303	2726	26 632
20	801	560	9 965	844	10 916	1180	12 936	1529	14 930	1850	17 840	2192	21 804	2532	24 530	2869	28 034
21	841	588	10 425	886	11 428	1239	13 415	1606	15 510	1943	18 732	2301	22 894	2659	25 756	3013	29 435
22	881	616	10 885	928	11 934	1298	13 894	1682	16 090	2035	19 624	2411	23 984	2785	26 982	3156	30 837
23	921	644	11 345	971	12 441	1357	14 374	1759	16 670	2128	20 516	2520	25 074	2912	28 209	3300	32 239
24	961	672	11 805	1013	12 947	1416	14 853	1835	17 250	2220	21 407	2630	26 165	3038	29 435	3443	33 640
25	1001	700	12 265	1055	13 454	1475	15 332	1912	17 830	2313	22 299	2740	27 255	3165	30 662	3587	35 042
26	1041	728	12 725	1097	13 960	1534	15 812	1988	18 410	2405	23 191	2849	28 345	3292	31 888	3730	36 444
27	1081	756	13 185	1139	14 467	1593	16 291	2065	18 990	2498	24 083	2959	29 435	3418	33 115	3874	37 845
28	1121	784	13 645	1182	14 973	1652	16 771	2141	19 570	2590	24 975	3068	30 525	3545	34 341	4017	39 247
29	1161	812	14 106	1224	15 480	1711	17 250	2218	20 150	2683	25 867	3178	31 616	3671	35 568	4161	40 649
30	1201	840	14 566	1266	15 986	1770	17 729	2294	20 730	2775	26 759	3287	32 706	3798	36 794	4304	42 050
31	1241	868	15 026	1308	16 493	1829	18 209										
32	1281	896	15 486	1350	16 999	1888	18 688										
33	1321	924	15 946	1393	17 505	1947	19 167										
34	1361	952	16 406	1435	18 012	2006	19 647										
35	1401	980	16 866	1477	18 518	2065	20 126										
36	1441	1008	17 326	1519	19 025	2124	20 605										
37	1481	1036	17 786	1561	19 531	2183	21 085										
38	1521	1064	18 246	1604	20 038	2242	21 564										
39	1561	1092	18 706	1646	20 544	2301	22 044										
40	1601	1120	19 166	1688	21 051	2360	22 523										
41	1641	1148	19 626	1730	21 557	2419	23 002										
42	1681	1176	20 087	1772	22 064	2478	23 543										
43	1721	1204	20 547	1815	22 570	2537	24 085										
44	1761	1232	21 007	1857	23 076	2596	24 627										
45	1801	1260	21 467	1899	23 583	2655	25 169										
46	1841	1288	21 927	1941	24 089	2714	25 711										
47	1881	1316	22 387	1983	24 596	2773	26 252										
48	1921	1344	22 847	2026	25 102	2832	26 794										
49	1961	1372	23 307	2068	25 609	2891	27 336										
50	2001	1400	23 767	2110	26 115	2950	27 878										
51	2041	1428	24 227	2152	26 622	3009	28 420										
52	2081	1456	24 687	2194	27 128	3068	28 962										
53	2121	1484	25 147	2237	27 635	3127	29 504										
54	2161	1512	25 608	2279	28 141	3186	30 046										
55	2201	1540	26 068	2321	28 648	3245	30 588										
56	2241	1568	26 528	2363	29 154	3304	31 130										



Радиусное исполнение (только для Гармония А25 1)

Rmin = 1000мм(величина радиуса определяется по средней линии коллектора):

-внутренний радиус: Стоимость = Цена из табл. x 2

-наружный радиус: Стоимость = Цена из табл. x 3

МЫ НАДЕЖНЫЕ ПАРТНЕРЫ !!!

«Кимрский завод теплового оборудования «РАДИАТОР», г. Кимры, ☎ тел. (48236) 2-92-50, 2-92-46 📠 факс. (48236) 3-14-81, 3-67-64

www.kztoradiator.ru e-mail: market@kztoradiator.ru

Гармония А25 2

Гармония А25 2		300	500	750	1000	1250	1500	1750	2000								
Межцентр. расст., мм	300	300	500	750	1000	1250	1500	1750	2000								
Габаритная высота, мм	334	534	784	1034	1284	1534	1784	2034	2334								
Глубина, мм	78	78	78	78	78	78	78	78	78								
Вес секции, кг	0,8	1,15	1,6	2,05	2,5	2,9	3,35	3,75	4,15								
Объем секции, л	0,3	0,45	0,64	0,83	1,02	1,21	1,4	1,61	1,81								
Мощность секции, Вт	42	63,8	90	118	145	172,7	202	230,2	257,8								
Число секций	Длина, мм	Мощность, Вт	Цена с НДС, руб.	Мощность, Вт	Цена с НДС, руб.	Мощность, Вт	Цена с НДС, руб.	Мощность, Вт	Цена с НДС, руб.	Мощность, Вт	Цена с НДС, руб.	Мощность, Вт	Цена с НДС, руб.	Мощность, Вт	Цена с НДС, руб.	Мощность, Вт	Цена с НДС, руб.
3	121	126	5 005	191	5 445	270	6 029	354	6 630	435	7 051	518	7 902	606	8 421	691	9 082
4	161	168	5 580	255	6 150	360	6 938	472	7 730	580	8 371	691	9 450	808	10 247	921	12 109
5	201	210	6 155	319	6 855	450	7 847	590	8 830	725	9 692	864	10 998	1010	12 072	1151	15 137
6	241	252	6 730	383	7 560	540	8 756	708	9 930	870	11 013	1036	12 545	1212	14 532	1381	18 164
7	281	294	7 305	447	8 265	630	9 665	826	11 030	1015	12 334	1209	14 093	1414	16 954	1612	21 191
8	321	336	7 880	510	8 970	720	10 574	944	12 130	1160	13 654	1382	16 146	1616	19 376	1842	24 219
9	361	378	8 455	574	9 675	810	11 483	1062	13 230	1305	15 570	1554	18 164	1818	21 798	2072	27 246
10	401	420	9 031	638	10 380	900	12 392	1180	14 330	1450	17 300	1727	20 183	2020	24 220	2302	30 273
11	441	462	9 924	702	11 085	990	13 301	1298	15 430	1595	19 030	1900	22 201	2222	26 642	2533	33 301
12	481	504	10 746	766	11 790	1080	14 210	1416	16 530	1740	20 760	2072	24 219	2424	29 063	2763	36 328
13	521	546	11 569	829	12 692	1170	15 119	1534	17 630	1885	22 490	2245	26 237	2626	31 485	2993	39 355
14	561	588	12 391	893	13 600	1260	16 028	1652	18 730	2030	24 220	2418	28 256	2828	33 907	3223	42 382
15	601	630	13 213	957	14 508	1350	16 938	1770	19 830	2175	25 950	2591	30 274	3030	36 329	3453	45 410
16	641	672	14 036	1021	15 416	1440	17 847	1888	20 930	2320	27 679	2763	32 292	3232	38 751	3684	48 437
17	681	714	14 858	1085	16 324	1530	18 923	2006	22 030	2465	29 409	2936	34 310	3434	41 173	3914	51 464
18	721	756	15 680	1148	17 232	1620	20 097	2124	23 130	2610	31 139	3109	36 329	3636	43 595	4144	54 492
19	761	798	16 502	1212	18 140	1710	21 271	2242	24 383	2755	32 869	3281	38 347	3838	46 017	4374	57 519
20	801	840	17 325	1276	19 048	1800	22 446	2360	25 666	2900	34 599	3454	40 365	4040	48 439	4605	60 546
21	841	882	18 147	1340	19 956	1890	23 620	2478	26 949	3045	36 329	3627	42 383	4242	50 861	4835	63 574
22	881	924	18 969	1404	20 864	1980	24 794	2596	28 232	3190	38 059	3799	44 402	4444	53 282	5065	66 601
23	921	966	19 792	1467	21 772	2070	25 968	2714	29 516	3335	39 789	3972	46 420	4646	55 704	5295	69 628
24	961	1008	20 614	1531	22 680	2160	27 142	2832	30 799	3480	41 519	4145	48 438	4848	58 126		
25	1001	1050	21 436	1595	23 588	2250	28 316	2950	32 082	3625	43 249	4318	50 456	5050	60 548		
26	1041	1092	22 259	1659	24 496	2340	29 490	3068	33 365	3770	44 979	4490	52 475				
27	1081	1134	23 081	1723	25 404	2430	30 665	3186	34 649	3915	46 709	4663	54 493				
28	1121	1176	23 903	1786	26 312	2520	31 839	3304	35 932	4060	48 439	4836	56 511				
29	1161	1218	24 726	1850	27 220	2610	33 013	3422	37 215	4205	50 169	5008	58 529				
30	1201	1260	25 548	1914	28 128	2700	34 187	3540	38 498	4350	51 899	5181	60 548				
31	1241	1302	26 370	1978	29 036	2790	35 361										
32	1281	1344	27 193	2042	29 944	2880	36 535										
33	1321	1386	28 015	2105	30 852	2970	37 709										
34	1361	1428	28 837	2169	31 760	3060	38 884										
35	1401	1470	29 660	2233	32 668	3150	40 058										
36	1441	1512	30 482	2297	33 576	3240	41 232										
37	1481	1554	31 304	2361	34 484	3330	42 406										
38	1521	1596	32 126	2424	35 392	3420	43 580										
39	1561	1638	32 949	2488	36 300	3510	44 754										
40	1601	1680	33 771	2552	37 208	3600	45 928										
41	1641	1722	34 593	2616	38 116	3690	47 103										
42	1681	1764	35 416	2680	39 024	3780	48 277										
43	1721	1806	36 238	2743	39 932	3870	49 451										
44	1761	1848	37 060	2807	40 840	3960	50 625										
45	1801	1890	37 883	2871	41 748	4050	51 799										
46	1841	1932	38 705	2935	42 656	4140	52 973										
47	1881	1974	39 527	2999	43 564	4230	54 147										
48	1921	2016	40 350	3062	44 472	4320	55 322										
49	1961	2058	41 172	3126	45 380	4410	56 496										
50	2001	2100	41 994	3190	46 288	4500	57 670										
51	2041	2142	42 817	3254	47 196												
52	2081	2184	43 639	3318	48 104												
53	2121	2226	44 461	3381	49 012												
54	2161	2268	45 283	3445	49 920												
55	2201	2310	46 106	3509	50 828												
56	2241	2352	46 928	3573	51 736												

Гармония А25 2

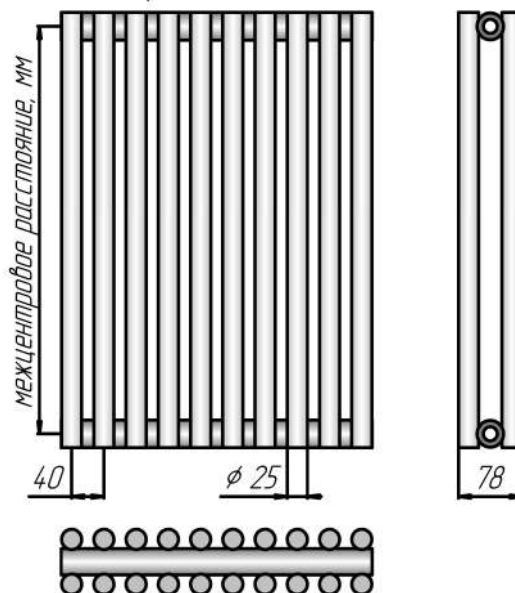

Любой цвет по RAL: Стоимость = Цена из табл. + 20%
 Покрытие лаком: Стоимость = Цена из табл. + 50%
 Напольное исполнение: Стоимость = Цена из табл. + 592 руб.
 Возможно нижнее подключение! (см. стр.33)

Гарантия 5 лет!
Срок службы – поколение!

МЫ НАДЕЖНЫЕ ПАРТНЕРЫ !!!

«Кимрский завод теплового оборудования «РАДИАТОР», г. Кимры, ☎ тел. (48236) 2-92-50, 2-92-46 📠 факс. (48236) 3-14-81, 3-67-64
 www.kztoradiator.ru e-mail: market@kztoradiator.ru

Радиаторы Гармония С40, С25

Материал: сталь

Покрытие: полимер, базовый цвет – RAL 9016

Рабочее давление 15 атм., испытательное – 25 атм.

Температура теплоносителя до 130 °С

Присоединительная резьба G1/2"

Мощность указана при значении температурного напора $\Delta T_{70}(95^\circ/85^\circ/20^\circ\text{C})$

Гармония С40 1

Гармония С40 1		300	500	750	1000	1250	1500	1750	2000								
Межцентр. расст., мм	300	300	500	750	1000	1250	1500	1750	2000								
Габаритная высота, мм	357	357	557	807	1057	1307	1557	1807	2057								
Глубина, мм	70	70	70	70	70	70	70	70	70								
Вес секции, кг	0,8	1,1	1,4	1,8	2,1	2,5	2,9	3,2	3,2								
Объем секции, л	0,43	0,63	0,9	1,16	1,4	1,7	1,96	2,23	2,23								
Мощность секции, Вт	39,7	58,5	78,1	100,7	122,4	144,8	166,5	189	189								
Число секций	Длина, мм	Мощность, Вт	Цена с НДС, руб.	Мощность, Вт	Цена с НДС, руб.	Мощность, Вт	Цена с НДС, руб.	Мощность, Вт	Цена с НДС, руб.	Мощность, Вт	Цена с НДС, руб.	Мощность, Вт	Цена с НДС, руб.	Мощность, Вт	Цена с НДС, руб.	Мощность, Вт	Цена с НДС, руб.
3	151	119	4 884	176	5 181	234	5 691	302	6 204	367	6 650	434	6 738	500	7 513	567	7 903
4	201	159	5 297	234	5 693	312	6 323	403	6 996	490	7 590	579	7 888	666	8 758	756	9 262
5	251	199	5 709	293	6 204	391	6 954	504	7 788	612	8 531	724	9 039	833	10 004	945	10 620
6	301	238	6 122	351	6 716	469	7 585	604	8 580	734	9 471	869	10 190	999	11 250	1134	11 979
7	351	278	6 534	410	7 227	547	8 217	705	9 372	857	10 412	1014	11 340	1166	12 495	1323	13 337
8	401	318	6 947	468	7 739	625	8 848	806	10 164	979	11 352	1158	12 491	1332	13 741	1512	15 193
9	451	357	7 359	527	8 250	703	9 479	906	10 956	1102	12 293	1303	13 642	1499	14 987	1701	17 092
10	501	397	7 772	585	8 762	781	10 111	1007	11 748	1224	13 233	1448	14 793	1665	16 232	1890	18 992
11	551	437	8 184	644	9 273	859	10 742	1108	12 540	1346	14 174	1593	15 943	1832	17 478	2079	20 891
12	601	476	8 597	702	9 785	937	11 373	1208	13 332	1469	15 114	1738	17 094	1998	18 988	2268	22 790
13	651	516	9 009	761	10 296	1015	12 005	1309	14 124	1591	16 055	1882	18 245	2165	20 571	2457	24 689
14	701	556	9 422	819	10 808	1093	12 636	1410	14 916	1714	16 995	2027	19 395	2331	22 153	2646	26 588
15	751	596	9 834	878	11 319	1172	13 267	1511	15 708	1836	17 936	2172	20 546	2498	23 735	2835	28 487
16	801	635	10 247	936	11 831	1250	13 899	1611	16 500	1958	18 876	2317	21 697	2664	25 318	3024	30 386
17	851	675	10 659	995	12 342	1328	14 530	1712	17 292	2081	19 817	2462	22 847	2831	26 900	3213	32 286
18	901	715	11 072	1053	12 854	1406	15 161	1813	18 084	2203	20 757	2606	23 998	2997	28 482	3402	34 185
19	951	754	11 484	1112	13 495	1484	15 793	1913	18 876	2326	21 698	2751	25 149	3164	30 065	3591	36 084
20	1001	794	11 996	1170	14 160	1562	16 424	2014	18 481	2448	23 735	2896	27 126	3330	31 647	3780	37 983
21	1051	834	12 553	1229	14 825	1640	17 055	2115	19 320	2570	24 920	3041	28 482	3497	33 229	3969	39 882
22	1101	873	13 111	1287	15 490	1718	17 739	2215	20 158	2693	26 105	3186	29 839	3663	34 812	4158	41 781
23	1151	913	13 669	1346	16 155	1796	17 983	2316	20 996	2815	27 289	3330	31 195	3830	36 394	4347	43 680
24	1201	953	14 226	1404	16 820	1874	18 728	2417	21 834	2938	28 474	3475	32 551	3996	37 976	4536	45 580
25	1251	993	14 784	1463	17 485	1953	19 472	2518	22 672	3060	29 659	3620	33 908	4163	39 559		
26	1301	1032	15 342	1521	18 150	2031	20 216	2618	23 511	3182	30 843	3765	35 264	4329	41 141		
27	1351	1072	15 899	1580	18 815	2109	20 960	2719	24 349	3305	32 028	3910	36 620				
28	1401	1112	16 457	1638	19 480	2187	21 704	2820	25 187	3427	33 213	4054	37 976				
29	1451	1151	17 015	1697	20 145	2265	22 448	2920	26 025	3550	34 398	4199	39 333				
30	1501	1191	17 573	1755	20 810	2343	23 192	3021	26 863	3672	35 582	4344	40 689				
31	1551	1231	18 130	1814	21 475	2421	23 937										
32	1601	1270	18 688	1872	22 140	2499	24 681										
33	1651	1310	19 246	1931	22 805	2577	25 425										
34	1701	1350	19 803	1989	23 470	2655	26 169										
35	1751	1390	20 361	2048	24 135	2734	26 913										
36	1801	1429	20 919	2106	24 800	2812	27 657										
37	1851	1469	21 476	2165	25 464	2890	28 401										
38	1901	1509	22 034	2223	26 129	2968	29 146										
39	1951	1548	22 592	2282	26 794	3046	29 890										
40	2001	1588	23 150	2340	27 459	3124	30 634										
41	2051	1628	23 707	2399	28 124	3202	31 378										
42	2101	1667	24 265	2457	28 789	3280	32 122										
43	2151	1707	24 823	2516	29 454	3358	32 866										
44	2201	1747	25 380	2574	30 119	3436	33 611										
45	2251	1787	25 938	2633	30 784	3515	34 355										

Радиусное исполнение (только для Гармония С40 1)

Rmin = 1000мм (величина радиуса определяется по средней линии коллектора):

-внутренний радиус: Стоимость = Цена из табл. х 2

-наружный радиус: Стоимость = Цена из табл. х 3

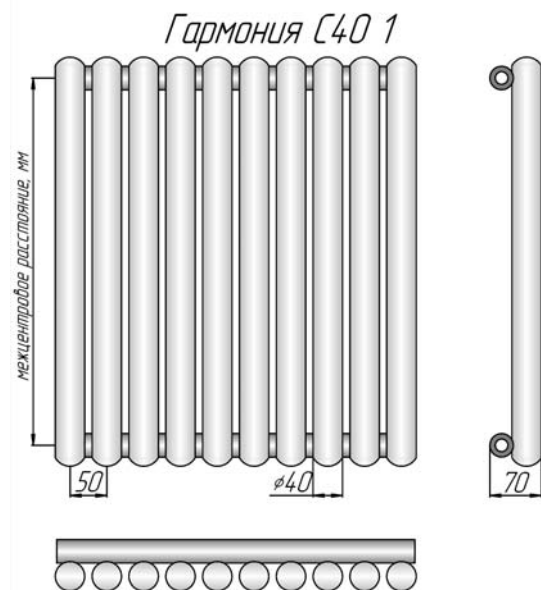

МЫ НАДЕЖНЫЕ ПАРТНЕРЫ !!!

«Кимрский завод теплового оборудования «РАДИАТОР», г. Кимры, ☎ тел. (48236) 2-92-50, 2-92-46 ☎ факс. (48236) 3-14-81, 3-67-64

www.kztoradiator.ru e-mail: market@kztoradiator.ru

Гармония С40 2

Гармония С40 2		300	500	750	1000	1250	1500	1750	2000								
Межцентр. расст., мм	300	300	500	750	1000	1250	1500	1750	2000								
Габаритная высота, мм	357	557	807	1057	1307	1557	1807	2057	2307								
Глубина, мм	108	108	108	108	108	108	108	108	108								
Вес секции, кг	1,3	1,9	2,6	3,4	4,1	4,7	5,5	6,2	6,9								
Объем секции, л	0,78	1,19	1,73	2,26	2,80	3,33	3,87	4,40	4,94								
Мощность секции, Вт	68,4	104	139,6	181,3	222,8	264	304,6	345,9	387,2								
Число секций	Длина, мм	Мощность, Вт	Цена с НДС, руб.	Мощность, Вт	Цена с НДС, руб.	Мощность, Вт	Цена с НДС, руб.	Мощность, Вт	Цена с НДС, руб.	Мощность, Вт	Цена с НДС, руб.	Мощность, Вт	Цена с НДС, руб.	Мощность, Вт	Цена с НДС, руб.	Мощность, Вт	Цена с НДС, руб.
3	151	205	5 903	312	6 517	419	7 319	544	8 349	668	9 171	792	9 938	914	10 678	1038	12 705
4	201	274	6 670	416	7 486	558	8 559	725	9 856	891	10 966	1056	12 056	1218	14 196	1384	16 940
5	251	342	7 436	520	8 455	698	9 799	907	11 363	1114	12 761	1320	14 173	1523	17 713	1730	21 176
6	301	410	8 203	624	9 424	838	11 039	1088	12 870	1337	14 556	1584	16 291	1828	21 231	2075	25 411
7	351	479	8 970	728	10 393	977	12 278	1269	14 377	1560	16 351	1848	18 408	2132	24 749	2421	29 646
8	401	547	9 736	832	11 362	1117	13 518	1450	15 884	1782	18 146	2112	20 966	2437	28 267	2767	33 881
9	451	616	10 503	936	12 331	1256	14 758	1632	17 391	2005	19 941	2376	23 692	2741	31 785	3113	38 116
10	501	684	11 270	1040	13 300	1396	15 998	1813	18 898	2228	21 735	2640	26 417	3046	35 302	3459	42 352
11	551	752	12 036	1144	14 269	1536	17 238	1994	20 405	2451	23 530	2904	29 143	3351	38 820	3805	46 587
12	601	821	12 803	1248	15 238	1675	18 477	2176	21 912	2674	25 325	3168	31 868	3655	42 338	4151	50 822
13	651	889	13 570	1352	16 207	1815	19 717	2357	23 419	2896	27 294	3432	34 594	3960	45 856		
14	701	958	14 337	1456	17 176	1954	21 062	2538	24 926	3119	29 553	3696	37 319	4264	49 374		
15	751	1026	15 104	1560	18 135	2094	22 407	2720	26 433	3342	31 812	3960	40 045				
16	801	1094	15 871	1664	19 104	2234	23 792	2901	27 940	3565	34 071	4224	42 770				
17	851	1163	16 638	1768	20 073	2373	25 181	3082	29 447	3788	36 330	4488	45 496				
18	901	1231	17 405	1872	21 042	2513	26 570	3263	30 954	4010	38 589						
19	951	1300	18 172	1976	22 011	2652	27 959	3445	32 465	4233	40 848						
20	1001	1368	18 939	2080	22 988	2792	29 368	3626	34 229								
21	1051	1436	19 706	2184	30 000	2932	31 000	3807	35 894								
22	1101	1505	20 473	2288	31 011	3071	32 611	3989	37 559								
23	1151	1573	21 240	2392	32 022	3211	34 122										
24	1201	1642	22 007	2496	33 033	3350	35 633										
25	1251	1710	22 774	2600	34 044	3490	37 144										
26	1301	1778	23 541	2704	35 055	3630	38 655										
27	1351	1847	24 308	2808	36 066	3769	40 166										
28	1401	1915	25 075	2912	37 077	3909	41 677										
29	1451	1984	25 842	3016	38 088	4048	43 188										
30	1501	2052	26 609	3120	39 099	4188	44 699										
31	1551	2120	27 376	3224	40 110												
32	1601	2189	28 143	3328	41 121												
33	1651	2257	28 910	3432	42 132												
34	1701	2326	29 677	3536	43 143												
35	1751	2394	30 444	3640	44 154												
36	1801	2462	31 211	3744	45 165												
37	1851	2531	31 978	3848	46 176												
38	1901	2599	32 745	3952	47 187												
39	1951	2668	33 512	4056	48 198												
40	2001	2736	34 279	4160	49 209												
41	2051	2804	35 046	4264	50 220												
42	2101	2873	35 813	4368	51 231												
43	2151	2941	36 580														
44	2201	3010	37 347														
45	2251	3078	38 114														

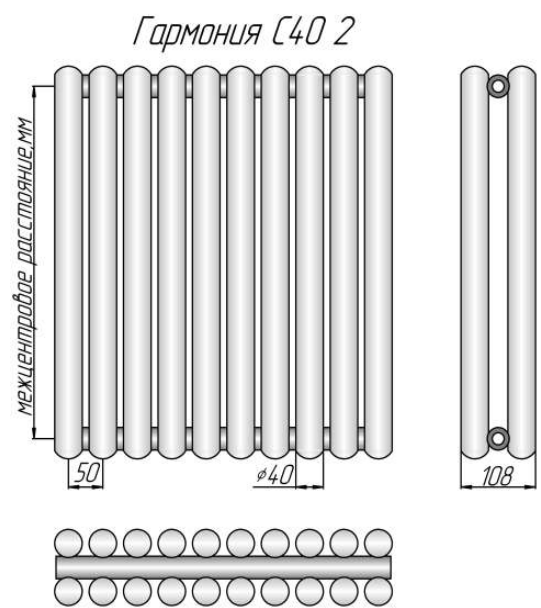

Любой цвет по RAL: Стоимость = Цена из табл. + 20%
 Покрытие лаком: Стоимость = Цена из табл. + 50%
 Напольное исполнение: Стоимость = Цена из табл. + 592 руб.
 Возможно нижнее подключение! (см. стр.33)

Гарантия 5 лет!
Срок службы – поколение!

МЫ НАДЕЖНЫЕ ПАРТНЕРЫ !!!

Гармония С25 1

Гармония С25 1		300	500	750	1000	1250	1500	1750	2000								
Межцентр. расст., мм		300	500	750	1000	1250	1500	1750	2000								
Габаритная высота, мм		347	547	797	1047	1297	1547	1797	2047								
Глубина, мм		55	55	55	55	55	55	55	55								
Вес секции, кг		0,51	0,68	0,9	1,12	1,33	1,55	1,77	1,99								
Объем секции, л		0,17	0,25	0,34	0,44	0,53	0,63	0,72	0,82								
Мощность секции, Вт		28,9	43	59,8	77,3	93,2	110,3	127,2	144,1								
Число секций	Длина, мм	Мощность, Вт	Цена с НДС, руб.	Мощность, Вт	Цена с НДС, руб.	Мощность, Вт	Цена с НДС, руб.	Мощность, Вт	Цена с НДС, руб.	Мощность, Вт	Цена с НДС, руб.	Мощность, Вт	Цена с НДС, руб.	Мощность, Вт	Цена с НДС, руб.	Мощность, Вт	Цена с НДС, руб.
3	121	87	4 725	129	4 952	179	5 265	232	5 577	280	5 903	331	6 327	382	6 688	432	6 987
4	161	116	5 062	172	5 367	239	5 792	309	6 215	373	6 631	441	7 203	509	7 652	576	8 039
5	201	145	5 399	215	5 782	299	6 320	387	6 853	466	7 358	552	8 078	636	8 615	721	9 091
6	241	173	5 736	258	6 197	359	6 847	464	7 491	559	8 086	662	8 954	763	9 578	865	10 143
7	281	202	6 073	301	6 612	419	7 374	541	8 129	652	8 813	772	9 829	890	10 541	1009	11 194
8	321	231	6 410	344	7 027	478	7 901	618	8 767	746	9 541	882	10 705	1018	11 505	1153	12 246
9	361	260	6 747	387	7 442	538	8 429	696	9 405	839	10 269	993	11 580	1145	12 468	1297	13 876
10	401	289	7 084	430	7 857	598	8 956	773	10 043	932	10 996	1103	12 456	1272	13 431	1441	15 418
11	441	318	7 421	473	8 272	658	9 483	850	10 681	1025	11 724	1213	13 331	1399	14 840	1585	16 960
12	481	347	7 758	516	8 687	718	10 011	928	11 319	1118	12 451	1324	14 206	1526	16 190	1729	18 502
13	521	376	8 095	559	9 102	777	10 538	1005	11 957	1212	13 179	1434	15 590	1654	17 539	1873	20 044
14	561	405	8 432	602	9 517	837	11 065	1082	12 595	1305	13 906	1544	16 789	1781	18 888	2017	21 586
15	601	434	8 769	645	9 932	897	11 593	1160	13 233	1398	14 634	1655	17 988	1908	20 237	2162	23 128
16	641	462	9 106	688	10 347	957	12 120	1237	13 871	1491	15 699	1765	19 188	2035	21 586	2306	24 669
17	681	491	9 443	731	10 762	1017	12 647	1314	14 509	1584	16 680	1875	20 387	2162	22 935	2450	26 211
18	721	520	9 949	774	11 177	1076	13 175	1391	15 147	1678	17 661	1985	21 586	2290	24 284	2594	27 753
19	761	549	10 455	817	11 592	1136	13 702	1469	15 785	1771	18 642	2096	22 785	2417	25 633	2738	29 295
20	801	578	10 961	860	12 007	1196	14 229	1546	16 423	1864	19 623	2206	23 984	2544	26 982	2882	30 837
21	841	607	11 468	903	12 571	1256	14 756	1623	17 061	1957	20 605	2316	25 184	2671	28 331	3026	32 379
22	881	636	11 974	946	13 128	1316	15 284	1701	17 699	2050	21 586	2427	26 383	2798	29 681	3170	33 920
23	921	665	12 480	989	13 685	1375	15 811	1778	18 337	2144	22 567	2537	27 582	2926	31 030	3314	35 462
24	961	694	12 986	1032	14 242	1435	16 338	1855	18 975	2237	23 548	2647	28 781	3053	32 379	3458	37 004
25	1001	723	13 492	1075	14 799	1495	16 866	1933	19 613	2330	24 529	2758	29 980	3180	33 728	3603	38 546
26	1041	751	13 998	1118	15 356	1555	17 393	2010	20 251	2423	25 510	2868	31 180	3307	35 077	3747	40 088
27	1081	780	14 504	1161	15 913	1615	17 920	2087	20 889	2516	26 492	2978	32 379	3434	36 426	3891	41 630
28	1121	809	15 010	1204	16 470	1674	18 448	2164	21 527	2610	27 473	3088	33 578	3562	37 775	4035	43 172
29	1161	838	15 516	1247	17 027	1734	18 975	2242	22 165	2703	28 454	3199	34 777	3689	39 124	4179	44 713
30	1201	867	16 022	1290	17 584	1794	19 502	2319	22 803	2796	29 435	3309	35 976	3816	40 473	4323	46 255
31	1241	896	16 528	1333	18 142	1854	20 030										
32	1281	925	17 034	1376	18 699	1914	20 557										
33	1321	954	17 541	1419	19 256	1973	21 084										
34	1361	983	18 047	1462	19 813	2033	21 612										
35	1401	1012	18 553	1505	20 370	2093	22 139										
36	1441	1040	19 059	1548	20 927	2153	22 666										
37	1481	1069	19 565	1591	21 484	2213	23 193										
38	1521	1098	20 071	1634	22 041	2272	23 721										
39	1561	1127	20 577	1677	22 598	2332	24 248										
40	1601	1156	21 083	1720	23 155	2392	24 775										
41	1641	1185	21 589	1763	23 713	2452	25 303										
42	1681	1214	22 095	1806	24 270	2512	25 897										
43	1721	1243	22 601	1849	24 827	2571	26 493										
44	1761	1272	23 108	1892	25 384	2631	27 089										
45	1801	1301	23 614	1935	25 941	2691	27 685										
46	1841	1329	24 120	1978	26 498	2751	28 282										
47	1881	1358	24 626	2021	27 055	2811	28 878										
48	1921	1387	25 132	2064	27 612	2870	29 474										
49	1961	1416	25 638	2107	28 169	2930	30 070										
50	2001	1445	26 144	2150	28 726	2990	30 666										
51	2041	1474	26 650	2193	29 284	3050	31 262										
52	2081	1503	27 156	2236	29 841	3110	31 858										
53	2121	1532	27 662	2279	30 398	3169	32 455										
54	2161	1561	28 168	2322	30 955	3229	33 051										
55	2201	1590	28 674	2365	31 512	3289	33 647										
56	2241	1618	29 181	2408	32 069	3349	34 243										

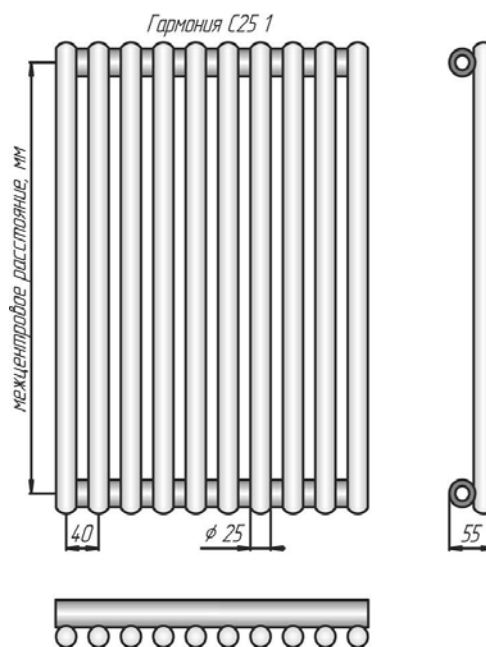

Радиусное исполнение (только для Гармония С25 1)

Rmin = 1000мм(величина радиуса определяется

по средней линии коллектора):

-внутренний радиус: Стоимость = Цена из табл. x 2

-наружный радиус: Стоимость = Цена из табл. x 3

МЫ НАДЕЖНЫЕ ПАРТНЕРЫ !!!

«Кимрский завод теплового оборудования «РАДИАТОР», г. Кимры, ☎ тел. (48236) 2-92-50, 2-92-46 ☎ факс. (48236) 3-14-81, 3-67-64

www.kztoradiator.ru e-mail: market@kztoradiator.ru

Гармония С25 2

Гармония С25 2		300	500	750	1000	1250	1500	1750	2000								
Межцентр. раст., мм		300	500	750	1000	1250	1500	1750	2000								
Габаритная высота, мм		347	547	797	1047	1297	1547	1797	2047								
Глубина, мм		78	78	78	78	78	78	78	78								
Вес секции, кг		0,8	1,15	1,6	2,05	2,5	2,9	3,35	3,75								
Объем секции, л		0,3	0,45	0,64	0,83	1,02	1,21	1,4	1,61								
Мощность секции, Вт		43,8	65,4	91,6	119,6	146,4	174,1	203,2	231,4								
Число секций	Длина, мм	Мощность, Вт	Цена с НДС, руб.	Мощность, Вт	Цена с НДС, руб.	Мощность, Вт	Цена с НДС, руб.	Мощность, Вт	Цена с НДС, руб.	Мощность, Вт	Цена с НДС, руб.	Мощность, Вт	Цена с НДС, руб.	Мощность, Вт	Цена с НДС, руб.	Мощность, Вт	Цена с НДС, руб.
3	121	131	5 505	196	5 990	275	6 632	359	7 293	439	7 756	522	8 693	610	9 264	694	9 990
4	161	175	6 138	262	6 765	366	7 632	478	8 503	586	9 208	696	10 395	813	11 272	926	13 320
5	201	219	6 770	327	7 541	458	8 632	598	9 713	732	10 661	871	12 097	1016	13 280	1157	16 650
6	241	263	7 403	392	8 316	550	9 632	718	10 923	878	12 114	1045	13 800	1219	15 985	1388	19 980
7	281	307	8 036	458	9 092	641	10 632	837	12 133	1025	13 567	1219	15 502	1422	18 649	1620	23 310
8	321	350	8 668	523	9 867	733	11 632	957	13 343	1171	15 020	1393	17 761	1626	21 313	1851	26 640
9	361	394	9 301	589	10 643	824	12 632	1076	14 553	1318	17 127	1567	19 981	1829	23 977	2083	29 970
10	401	438	9 934	654	11 418	916	13 631	1196	15 763	1464	19 030	1741	22 201	2032	26 642	2314	33 300
11	441	482	10 916	719	12 194	1008	14 631	1316	16 973	1610	20 933	1915	24 421	2235	29 306	2545	36 630
12	481	526	11 821	785	12 969	1099	15 631	1435	18 183	1757	22 836	2089	26 641	2438	31 970	2777	39 960
13	521	569	12 725	850	13 961	1191	16 631	1555	19 393	1903	24 739	2263	28 861	2642	34 634	3008	43 290
14	561	613	13 630	916	14 960	1282	17 631	1674	20 603	2050	26 642	2437	31 081	2845	37 298	3240	46 620
15	601	657	14 535	981	15 959	1374	18 631	1794	21 813	2196	28 545	2612	33 301	3048	39 962	3471	49 950
16	641	701	15 439	1046	16 957	1466	19 631	1914	23 023	2342	30 447	2786	35 521	3251	42 626	3702	53 280
17	681	745	16 344	1112	17 956	1557	20 815	2033	24 233	2489	32 350	2960	37 741	3454	45 290	3934	56 611
18	721	788	17 248	1177	18 955	1649	22 107	2153	25 443	2635	34 253	3134	39 962	3658	47 954	4165	59 941
19	761	832	18 153	1243	19 954	1740	23 399	2272	26 821	2782	36 156	3308	42 182	3861	50 618	4397	63 271
20	801	876	19 057	1308	20 953	1832	24 690	2392	28 232	2928	38 059	3482	44 402	4064	53 282	4628	66 601
21	841	920	19 962	1373	21 951	1924	25 982	2512	29 644	3074	39 962	3656	46 622	4267	55 947	4859	69 931
22	881	964	20 866	1439	22 950	2015	27 273	2631	31 056	3221	41 865	3830	48 842	4470	58 611	5091	73 261
23	921	1007	21 771	1504	23 949	2107	28 565	2751	32 467	3367	43 768	4004	51 062	4674	61 275	5322	76 591
24	961	1051	22 675	1570	24 948	2198	29 856	2870	33 879	3514	45 671	4178	53 282	4877	63 939		
25	1001	1095	23 580	1635	25 947	2290	31 148	2990	35 290	3660	47 574	4353	55 502	5080	66 603		
26	1041	1139	24 485	1700	26 945	2382	32 439	3110	36 702	3806	49 477	4527	57 722				
27	1081	1183	25 389	1766	27 944	2473	33 731	3229	38 113	3953	51 380	4701	59 942				
28	1121	1226	26 294	1831	28 943	2565	35 023	3349	39 525	4099	53 283	4875	62 162				
29	1161	1270	27 198	1897	29 942	2656	36 314	3468	40 937	4246	55 186	5049	64 382				
30	1201	1314	28 103	1962	30 941	2748	37 606	3588	42 348	4392	57 089	5223	66 602				
31	1241	1358	29 007	2027	31 939	2840	38 897										
32	1281	1402	29 912	2093	32 938	2931	40 189										
33	1321	1445	30 816	2158	33 937	3023	41 480										
34	1361	1489	31 721	2224	34 936	3114	42 772										
35	1401	1533	32 625	2289	35 935	3206	44 063										
36	1441	1577	33 530	2354	36 933	3298	45 355										
37	1481	1621	34 434	2420	37 932	3389	46 647										
38	1521	1664	35 339	2485	38 931	3481	47 938										
39	1561	1708	36 244	2551	39 930	3572	49 230										
40	1601	1752	37 148	2616	40 929	3664	50 521										
41	1641	1796	38 053	2681	41 928	3756	51 813										
42	1681	1840	38 957	2747	42 926	3847	53 104										
43	1721	1883	39 862	2812	43 925	3939	54 396										
44	1761	1927	40 766	2878	44 924	4030	55 687										
45	1801	1971	41 671	2943	45 923	4122	56 979										
46	1841	2015	42 575	3008	46 922	4214	58 271										
47	1881	2059	43 480	3074	47 920	4305	59 562										
48	1921	2102	44 384	3139	48 919	4397	60 854										
49	1961	2146	45 289	3205	49 918	4488	62 145										
50	2001	2190	46 194	3270	50 917	4580	63 437										
51	2041	2234	47 098	3335	51 916												
52	2081	2278	48 003	3401	52 914												
53	2121	2321	48 907	3466	53 913												
54	2161	2365	49 812	3532	54 912												
55	2201	2409	50 716	3597	55 911												
56	2241	2453	51 621	3662	56 910												

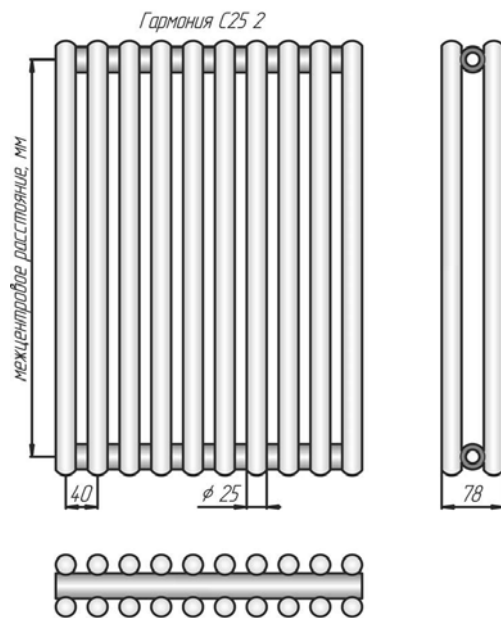

Любой цвет по RAL: Стоимость = Цена из табл. + 20%
 Покрyтие лаком: Стоимость = Цена из табл. + 50%
 Напольное исполнение: Стоимость = Цена из табл. + 592 руб.
 Возможно нижнее подключение! (см. стр.33)

Гарантия 5 лет!
Срок службы – поколение!

МЫ НАДЕЖНЫЕ ПАРТНЕРЫ !!!

«Кимрский завод теплового оборудования «РАДИАТОР», г. Кимры, ☎ тел. (48236) 2-92-50, 2-92-46 ☒ факс. (48236) 3-14-81, 3-67-64
 www.kztoradiator.ru e-mail: market@kztoradiator.ru

Пример условного обозначения

Гармония 1-750-12 нп лев нв R внутр./нар.1300 RAL9005

Наименование модели: _____

- Гармония
- Гармония A25; A40
- Гармония A40 Нерж
- Гармония C25; C40

Количество вертикальных труб по глубине секции: _____

- 1 – однорядный радиатор
- 2 – двухрядный радиатор (кроме Гармония A40 Нерж)

Монтажный (межцентровый) размер, в мм: _____

- выбирается из ряда – 155, 200, 300, 400, 500, 750, 1000, 1250, 1500, 1750, 2000 мм

Количество секций по длине прибора _____

от 3 до 56

Модификации подключения: _____

- без буквенного обозначения – боковое подключение

Для однорядных приборов:

- **нп прав** – с правосторонним нижним подключением (только для однорядных приборов)
- **нп лев** – с левосторонним нижним подключением (только для однорядных приборов)

Для двухрядных приборов

- **нп** – с нижним подключением

Модификация по установке: _____

- без буквенного обозначения – настенное исполнение
- **нв** – напольное исполнение, нерегулируемая высота установки прибора

Вариант исполнения: _____

- без буквенного обозначения – прибор прямого исполнения
- **R** – радиусное исполнение (только для однорядных приборов) минимальный радиус изгиба осевой линии коллектора - 1000 мм:
- **наруж** – вертикальные трубки секций расположены **снаружи** радиуса
- **внутр** – вертикальные трубки секций расположены **внутри** радиуса

Покрытие: _____

- **RAL** – базовый цвет белый (RAL 9016)
- **лак**

МЫ НАДЕЖНЫЕ ПАРТНЕРЫ!!!

«Кимрский завод теплового оборудования «РАДИАТОР», г. Кимры, ☎ тел. (48236) 2-92-50, 2-92-46 📠 факс. (48236) 3-14-81, 3-67-64

www.kztoradiator.ru e-mail: market@kztoradiator.ru

Радиаторы Гармония нп (с нижним подключением)

- нижнее подключение, внутренняя резьба G 1/2"
- межосевое расстояние 50 мм
- рабочее давление до 10 атм. (по арматуре)
- температура теплоносителя до 120°C (по терморегулирующей арматуре)

Стоимость прибора Гармония нп = Цена из табл. + 1 800 руб.

Комплект поставки :

- встроенный терморегулирующий клапан
- пробка глухая G1/2" – 2 шт.
- кран Маевского G1/2" – 1 шт.

Стоимость прибора Гармония А40 нп (нерж.сталь) = Цена из табл. + 2 094 руб.

Комплект поставки :

- встроенный терморегулирующий клапан
- пробка глухая G1/2" – 2 шт.
- кран Маевского G1/2" – 1 шт.

Комплекующие изделия для приборов Гармония, Гармония А, Гармония С	Цена с НДС, руб.
Комплект Гармония: пробка глухая – 1шт., кран Маевского – 1шт.	144
Кронштейн КР 2-50 (вылет 50 мм) для Гармония 1, Гармония А40 1, Гармония А25 1, Гармония С25 1, Гармония С40 1 Комплектация: кронштейн, дюбели и шурупы	96
Кронштейн КР 2-70 (вылет 70 мм) для Гармония А25 2, Гармония С25 2 Комплектация: кронштейн, дюбели и шурупы	96
Кронштейн КР 2-90 (вылет 90 мм) для Гармония 2, Гармония А40 2, Гармония С40 2 Комплектация: кронштейн, дюбели и шурупы	96
Кронштейн КР 2-50 Нерж (вылет 50 мм) для Гармония А40 1 нерж. Комплектация: кронштейн, дюбели и шурупы	320
Декоративный ободок из нержавеющей стали (на колонку) только для радиатора Гармония	36
Декоративный ободок из нержавеющей стали "золото" (на колонку) только для радиатора Гармония	72

Любой цвет по RAL: Стоимость = Цена из табл. + 20%
Покрытие лаком: Стоимость = Цена из табл. + 50%
Напольное исполнение: Стоимость = Цена из табл. + 592 руб.
Гарантия 5 лет! Срок службы – поколение!
Радиусное исполнение (только для однорядных приборов)
(величина радиуса определяется по средней линии коллектора, Rmin=1000 мм):

- **внутренний радиус:** Стоимость = Цена из табл. х 2
- **наружный радиус:** Стоимость = Цена из табл. х 3

Дополнительно:

- запорно-присоединительный клапан прямой RLV-KS (Н-узел)	2 291 руб.
- запорно-присоединительный клапан угловой RLV-KS (Н-узел)	2 291 руб.
- клапан запорный радиаторный прямой RLV 15	1 237 руб.
- клапан запорный радиаторный угловой RLV 15	1 237 руб.
- клапан терморегулятора прямой RA-N 15	2 134 руб.
- клапан терморегулятора угловой RA-N 15	2 134 руб.
- клапан терморегулятора прямой RA-N 20	2 676 руб.
- клапан терморегулятора угловой RA-N 20	2 676 руб.
- термостатический элемент RA2994	1 911 руб.
- термостатический элемент RAX 6070	2 788 руб.
- термостатический элемент RAX 6075	2 905 руб.
- термостатический элемент RAX 6170	3 137 руб.

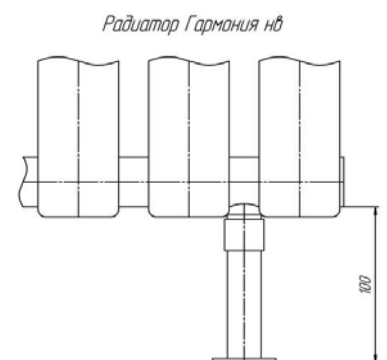
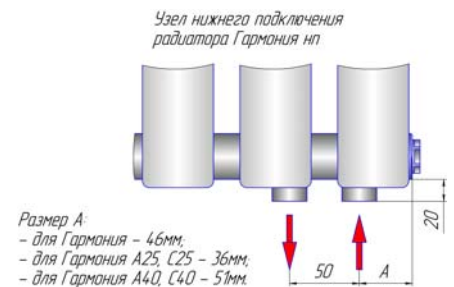
МЫ НАДЕЖНЫЕ ПАРТНЕРЫ!!!

«Кимрский завод теплового оборудования «РАДИАТОР», г. Кимры, ☎ тел. (48236) 2-92-50, 2-92-46 ☎ факс. (48236) 3-14-81, 3-67-64

www.kztoradiator.ru e-mail: market@kztoradiator.ru

Радиаторы Параллели

Материал: сталь. Покрытие: полимер, базовый цвет – RAL 9016.

Рабочее давление – 15 атм., испытательное – 22,5 атм. Температура теплоносителя до 130°C. Присоединительная резьба G1/2"

Мощность указана при значении температурного напора ΔT_{70} (95°/85°/20°C).

Параллели В1 шаг 25мм

Параллели В1		300	500	750	1000	1250	1500	1750	2000								
Межцентр. расст., мм		300	500	750	1000	1250	1500	1750	2000								
Габаритная высота, мм		334	534	784	1034	1284	1534	1784	2034								
Глубина, мм		72	72	72	72	72	72	72	72								
Вес секции, кг		0,55	0,83	1,2	1,55	1,91	2,27	2,63	3								
Объем секции, л		0,112	0,164	0,228	0,293	0,358	0,422	0,487	0,552								
Мощность, Вт/секц		27,7	41	57,7	74,8	92,2	109,9	127,9	146,2								
Число секций	Длина, мм	Мощность, Вт.	Цена с НДС, руб.	Мощность, Вт.	Цена с НДС, руб.	Мощность, Вт.	Цена с НДС, руб.	Мощность, Вт.	Цена с НДС, руб.	Мощность, Вт.	Цена с НДС, руб.	Мощность, Вт.	Цена с НДС, руб.	Мощность, Вт.	Цена с НДС, руб.	Мощность, Вт.	Цена с НДС, руб.
3	76	83	3 927	123	4 174	173	4 489	224	4 804	277	5 108	330	5 455	384	5 723	439	6 053
4	101	111	4 400	164	4 720	231	5 129	299	5 539	369	5 933	440	6 384	512	6 731	585	7 161
5	126	139	4 872	205	5 266	289	5 770	374	6 274	461	6 757	550	7 313	640	7 739	731	8 269
6	151	166	5 345	246	5 812	346	6 410	449	7 009	553	7 581	659	8 243	767	8 747	877	9 377
7	176	194	5 817	287	6 358	404	7 051	524	7 744	645	8 405	769	9 172	895	9 755	1023	10 484
8	201	222	6 290	328	6 904	462	7 691	598	8 479	738	9 230	879	10 101	1023	10 763	1170	11 592
9	226	249	6 762	369	7 450	519	8 332	673	9 214	830	10 054	989	11 030	1151	11 771	1316	12 700
10	251	277	7 235	410	7 996	577	8 972	748	9 949	922	10 878	1099	11 960	1279	12 779	1462	13 808
11	276	305	7 707	451	8 542	635	9 613	823	10 684	1014	11 702	1209	12 889	1407	13 787	1608	14 915
12	301	332	8 180	492	9 088	692	10 253	898	11 419	1106	12 527	1319	13 818	1535	14 795	1754	16 023
13	326	360	8 652	533	9 634	750	10 894	972	12 154	1199	13 351	1429	14 747	1663	15 803	1901	17 131
14	351	388	9 125	574	10 180	808	11 534	1047	12 889	1291	14 175	1539	15 677	1791	16 811	2047	18 239
15	376	416	9 597	615	10 726	866	12 175	1122	13 624	1383	14 999	1649	16 606	1919	17 819	2193	19 346
16	401	443	10 070	656	11 272	923	12 815	1197	14 359	1475	15 824	1758	17 535	2046	18 827	2339	20 454
17	426	471	10 542	697	11 818	981	13 456	1272	15 094	1567	16 648	1868	18 464	2174	19 835	2485	21 562
18	451	499	11 015	738	12 364	1039	14 096	1346	15 829	1660	17 472	1978	19 394	2302	20 843	2632	22 670
19	476	526	11 487	779	12 910	1096	14 737	1421	16 564	1752	18 296	2088	20 323	2430	21 851	2778	23 777
20	501	554	11 960	820	13 456	1154	15 377	1496	17 299	1844	19 121	2198	21 252	2558	22 859	2924	24 885
21	526	582	12 432	861	14 002	1212	16 018	1571	18 034	1936	19 945	2308	22 181	2686	23 867	3070	25 993
22	551	609	12 905	902	14 548	1269	16 658	1646	18 769	2028	20 769	2418	23 111	2814	24 875	3216	27 101
23	576	637	13 377	943	15 094	1327	17 299	1720	19 504	2121	21 593	2528	24 040	2942	25 883	3363	28 208
24	601	665	13 850	984	15 640	1385	17 939	1795	20 239	2213	22 418	2638	24 969	3070	26 891	3509	29 316
25	626	693	14 322	1025	16 185	1443	18 580	1870	20 974	2305	23 242	2748	25 898	3198	27 899	3655	30 424
26	651	720	14 795	1066	16 732	1500	19 220	1945	21 709	2397	24 066	2857	26 828	3325	28 907	3801	31 532
27	676	748	15 267	1107	17 278	1558	19 861	2020	22 444	2489	24 890	2967	27 757	3453	29 915	3947	32 639
28	701	776	15 740	1148	17 824	1616	20 501	2094	23 179	2582	25 715	3077	28 686	3581	30 923	4094	33 747
29	726	803	16 212	1189	18 370	1673	21 142	2169	23 914	2674	26 539	3187	29 615	3709	31 931		
30	751	831	16 685	1230	18 916	1731	21 782	2244	24 649	2766	27 363	3297	30 545	3837	32 939		
31	776	859	17 157	1271	19 462	1789	22 423	2319	25 384	2858	28 187	3407	31 474				
32	801	886	17 630	1312	20 008	1846	23 063	2394	26 119	2950	29 012	3517	32 403				
33	826	914	18 102	1353	20 554	1904	23 704	2468	26 854	3043	29 836	3627	33 332				
34	851	942	18 575	1394	21 100	1962	24 344	2543	27 589	3135	30 660	3737	34 262				
35	876	970	19 047	1435	21 646	2020	24 985	2618	28 324	3227	31 484	3847	35 191				
36	901	997	19 520	1476	22 192	2077	25 625	2693	29 059	3319	32 309						
37	926	1025	19 992	1517	22 738	2135	26 266	2768	29 794	3411	33 133						
38	951	1053	20 465	1558	23 284	2193	26 906	2842	30 529	3504	33 957						
39	976	1080	20 937	1599	23 830	2250	27 547	2917	31 264	3596	34 781						
40	1001	1108	21 410	1640	24 376	2308	28 187	2992	31 999	3688	35 606						
41	1026	1136	21 882	1681	24 922	2366	28 828	3067	32 734	3780	36 430						
42	1051	1163	22 355	1722	25 468	2423	29 468	3142	33 469	3872	37 254						
43	1076	1191	22 827	1763	26 014	2481	30 109	3216	34 204								
44	1101	1219	23 300	1804	26 560	2539	30 749	3291	34 939								
45	1126	1247	23 772	1845	27 106	2597	31 390	3366	35 674								
46	1151	1274	24 245	1886	27 652	2654	32 030	3441	36 409								
47	1176	1302	24 717	1927	28 198	2712	32 671	3516	37 144								
48	1201	1330	25 190	1968	28 744	2770	33 311	3590	37 879								
49	1226	1357	25 662	2009	29 290	2827	33 952	3665	38 614								
50	1251	1385	26 135	2050	29 836	2885	34 592	3740	39 349								
51	1276	1413	26 607	2091	30 382	2943	35 233	3815	40 084								
52	1301	1440	27 080	2132	30 928	3000	35 873	3890	40 819								
53	1326	1468	27 552	2173	31 474	3058	36 514										
54	1351	1496	28 025	2214	32 020	3116	37 154										
55	1376	1524	28 497	2255	32 566	3174	37 795										
56	1401	1551	28 970	2296	33 112	3231	38 435										
57	1426	1579	29 442	2337	33 658	3289	39 076										
58	1451	1607	29 914	2378	34 204	3347	39 716										
59	1476	1634	30 387	2419	34 750	3404	40 357										
60	1501	1662	30 860	2460	35 296	3462	40 997										
65	1626	1801	33 222	2665	38 026	3751	44 200										
70	1751	1939	35 585	2870	40 756												
75	1876	2078	37 947	3075	43 486												
80	2001	2216	40 310	3280	46 216												
85	2126	2355	42 672	3485	48 946												
90	2251	2493	45 035	3690	51 676												

Параллели В1 шаг 25

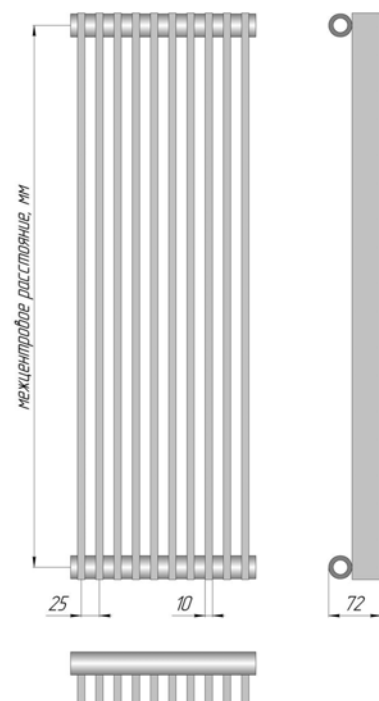

МЫ НАДЕЖНЫЕ ПАРТНЕРЫ !!!

«Кимрский завод теплового оборудования «РАДИАТОР», г. Кимры, ☎ тел. (48236) 2-92-50, 2-92-46 ☎ факс. (48236) 3-14-81, 3-67-64

www.kztoradiator.ru e-mail: market@kztoradiator.ru

Параллели В2 шаг 25мм

Параллели В2	300	500	750	1000	1250	1500	1750	2000
Межцентр. расст., мм	300	500	750	1000	1250	1500	1750	2000
Габаритная высота, мм	334	534	784	1034	1284	1534	1784	2034
Глубина, мм	112	112	112	112	112	112	112	112
Вес секции, кг	1,05	1,61	2,33	3,05	3,77	4,5	5,21	5,93
Объем секции, л	0,197	0,301	0,43	0,56	0,689	0,818	0,948	1,077
Мощность, Вт/секц	46,8	67,2	92,5	117,5	142,4	167	191,4	215,6

Число секций	Длина, мм	300		500		750		1000		1250		1500		1750		2000	
		Мощность, Вт.	Цена с НДС, руб.	Мощность, Вт.	Цена с НДС, руб.	Мощность, Вт.	Цена с НДС, руб.	Мощность, Вт.	Цена с НДС, руб.	Мощность, Вт.	Цена с НДС, руб.	Мощность, Вт.	Цена с НДС, руб.	Мощность, Вт.	Цена с НДС, руб.	Мощность, Вт.	Цена с НДС, руб.
3	76	140	5 586	202	6 038	278	6 611	353	7 177	427	7 728	501	8 359	574	8 852	647	9 434
4	101	187	6 510	269	7 103	370	7 855	470	8 600	570	9 324	668	10 155	766	10 799	862	11 566
5	126	234	7 434	336	8 169	463	9 099	588	10 022	712	10 920	835	11 950	957	12 747	1078	13 697
6	151	281	8 358	403	9 235	555	10 344	705	11 445	854	12 516	1002	13 746	1148	14 695	1294	15 829
7	176	328	9 282	470	10 301	648	11 588	823	12 868	997	14 112	1169	15 541	1340	16 644	1509	17 960
8	201	374	10 206	538	11 366	740	12 832	940	14 291	1139	15 708	1336	17 337	1531	18 591	1725	20 091
9	226	421	11 130	605	12 432	833	14 076	1058	15 713	1282	17 304	1503	19 132	1723	20 539	1940	22 222
10	251	468	12 054	672	13 498	925	15 321	1175	17 136	1424	18 900	1670	20 928	1914	22 487	2156	24 354
11	276	515	12 978	739	14 564	1018	16 565	1293	18 559	1566	20 496	1837	22 723	2105	24 435	2372	26 485
12	301	562	13 902	806	15 629	1110	17 809	1410	19 982	1709	22 091	2004	24 519	2297	26 382	2587	28 617
13	326	608	14 826	874	16 695	1203	19 053	1528	21 404	1851	23 687	2171	26 314	2488	28 330	2803	30 748
14	351	655	15 750	941	17 761	1295	20 298	1645	22 827	1994	25 283	2338	28 110	2680	30 278	3018	32 880
15	376	702	16 674	1008	18 827	1388	21 542	1763	24 250	2136	26 879	2505	29 905	2871	32 226		
16	401	749	17 598	1075	19 892	1480	22 786	1880	25 673	2278	28 475	2672	31 701				
17	426	796	18 522	1142	20 958	1573	24 030	1998	27 095	2421	30 071	2839	33 496				
18	451	842	19 446	1210	22 024	1665	25 275	2115	28 518	2563	31 667	3006	35 292				
19	476	889	20 370	1277	23 090	1758	26 519	2233	29 941	2706	33 263						
20	501	936	21 294	1344	24 155	1850	27 763	2350	31 364	2848	34 859						
21	526	983	22 218	1411	25 221	1943	29 007	2468	32 786	2990	36 455						
22	551	1030	23 142	1478	26 287	2035	30 252	2585	34 209								
23	576	1076	24 066	1546	27 353	2128	31 496	2703	35 632								
24	601	1123	24 990	1613	28 418	2220	32 740	2820	37 055								
25	626	1170	25 914	1680	29 484	2313	33 984	2938	38 477								
26	651	1217	26 838	1747	30 550	2405	35 229	3055	39 900								
27	676	1264	27 762	1814	31 616	2498	36 473										
28	701	1310	28 686	1882	32 681	2590	37 717										
29	726	1357	29 610	1949	33 747	2683	38 961										
30	751	1404	30 534	2016	34 813	2775	40 206										
31	776	1451	31 458	2083	35 879	2868	41 450										
32	801	1498	32 382	2150	36 944	2960	42 694										
33	826	1544	33 306	2218	38 010	3053	43 938										
34	851	1591	34 230	2285	39 076	3145	45 183										
35	876	1638	35 154	2352	40 142												
36	901	1685	36 078	2419	41 207												
37	926	1732	37 002	2486	42 273												
38	951	1778	37 926	2554	43 339												
39	976	1825	38 850	2621	44 405												
40	1001	1872	39 774	2688	45 470												
41	1026	1919	40 698	2755	46 536												
42	1051	1966	41 622	2822	47 602												
43	1076	2012	42 546	2890	48 668												
44	1101	2059	43 470	2957	49 733												
45	1126	2106	44 395	3024	50 799												
46	1151	2153	45 319	3091	51 865												
47	1176	2200	46 243	3158	52 931												
48	1201	2246	47 167	3226	53 996												
49	1226	2293	48 091	3293	55 062												
50	1251	2340	49 015	3360	56 128												
51	1276	2387	49 939														
52	1301	2434	50 863														
53	1326	2480	51 787														
54	1351	2527	52 711														
55	1376	2574	53 635														
56	1401	2621	54 559														
57	1426	2668	55 483														
58	1451	2714	56 407														
59	1476	2761	57 331														
60	1501	2808	58 255														
61	1526	2855	59 179														
62	1551	2902	60 103														
63	1576	2948	61 027														
64	1601	2995	61 951														
65	1626	3042	62 875														
66	1651	3089	63 799														
67	1676	3136	64 723														
68	1701	3182	65 647														
69	1726	3229	66 571														
70	1751	3276	67 495														
71	1776	3323	68 419														
72	1801	3370	69 343														

Параллели В2 шаг 25

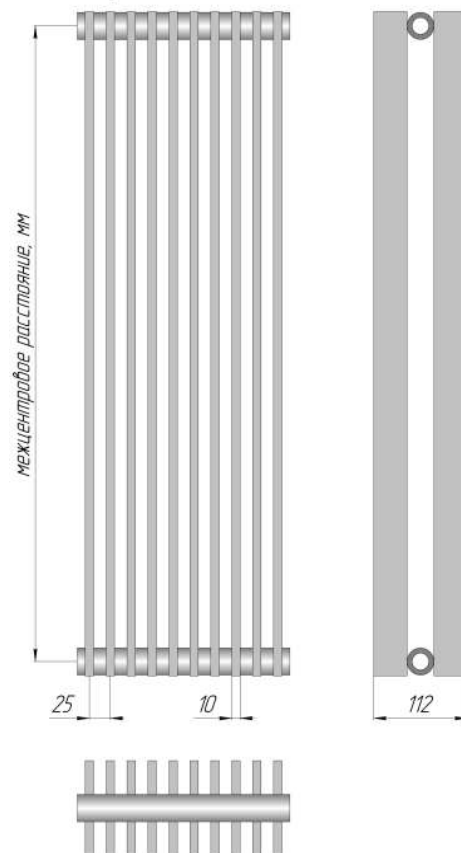

МЫ НАДЕЖНЫЕ ПАРТНЕРЫ !!!

«Кимрский завод теплового оборудования «РАДИАТОР», г. Кимры, ☎ тел. (48236) 2-92-50, 2-92-46 📠 факс. (48236) 3-14-81, 3-67-64
www.kztoradiator.ru e-mail: market@kztoradiator.ru

Параллели В1 шаг 30мм

Параллели В1		300	500	750	1000	1250	1500	1750	2000
Межцентр. расст., мм	300	500	750	1000	1250	1500	1750	2000	
Габаритная высота, мм	334	534	784	1034	1284	1534	1784	2034	
Глубина, мм	72	72	72	72	72	72	72	72	
Вес секции, кг	0,58	0,87	1,23	1,59	1,95	2,31	2,67	3,03	
Объем секции, л	0,115	0,167	0,231	0,296	0,361	0,425	0,49	0,555	
Мощность, Вт/секц	28,7	42,6	60,1	78	96,1	114,5	133,2	152,1	
Число секций	Длина, мм	Мощность, Вт.	Цена с НДС, руб.	Мощность, Вт.	Цена с НДС, руб.	Мощность, Вт.	Цена с НДС, руб.	Мощность, Вт.	Цена с НДС, руб.
3	91	86	3 943	128	4 190	180	4 505	234	4 804
4	121	115	4 421	170	4 741	240	5 150	312	5 539
5	151	144	4 898	213	5 292	301	5 796	390	6 274
6	181	172	5 376	256	5 843	361	6 442	468	7 009
7	211	201	5 854	298	6 395	421	7 088	546	7 744
8	241	230	6 332	341	6 946	481	7 733	624	8 479
9	271	258	6 809	383	7 497	541	8 379	702	9 214
10	301	287	7 287	426	8 048	601	9 025	780	9 949
11	331	316	7 765	469	8 600	661	9 671	858	10 684
12	361	344	8 243	511	9 151	721	10 316	936	11 419
13	391	373	8 720	554	9 702	781	10 962	1014	12 154
14	421	402	9 198	596	10 253	841	11 608	1092	12 889
15	451	431	9 676	639	10 805	902	12 254	1170	13 624
16	481	459	10 154	682	11 356	962	12 899	1248	14 359
17	511	488	10 631	724	11 907	1022	13 545	1326	15 094
18	541	517	11 109	767	12 458	1082	14 191	1404	15 829
19	571	545	11 587	809	13 010	1142	14 837	1482	16 564
20	601	574	12 065	852	13 561	1202	15 482	1560	17 299
21	631	603	12 542	895	14 112	1262	16 128	1638	18 034
22	661	631	13 020	937	14 663	1322	16 774	1716	18 769
23	691	660	13 498	980	15 215	1382	17 420	1794	19 504
24	721	689	13 976	1022	15 766	1442	18 065	1872	20 239
25	751	718	14 453	1065	16 317	1503	18 711	1950	20 974
26	781	746	14 931	1108	16 868	1563	19 357	2028	21 709
27	811	775	15 409	1150	17 420	1623	20 003	2106	22 444
28	841	804	15 887	1193	17 971	1683	20 648	2184	23 179
29	871	832	16 364	1235	18 522	1743	21 294	2262	23 914
30	901	861	16 842	1278	19 073	1803	21 940	2340	24 649
31	931	890	17 320	1321	19 625	1863	22 586	2418	25 384
32	961	918	17 798	1363	20 176	1923	23 231	2496	26 119
33	991	947	18 275	1406	20 727	1983	23 877	2574	26 854
34	1021	976	18 753	1448	21 278	2043	24 523	2652	27 589
35	1051	1005	19 231	1491	21 830	2104	25 169	2730	28 324
36	1081	1033	19 709	1534	22 381	2164	25 814	2808	29 059
37	1111	1062	20 186	1576	22 932	2224	26 460	2886	29 794
38	1141	1091	20 664	1619	23 483	2284	27 106	2964	30 529
39	1171	1119	21 142	1661	24 035	2344	27 752	3042	31 264
40	1201	1148	21 620	1704	24 586	2404	28 397	3120	31 999
41	1231	1177	22 097	1747	25 137	2464	29 043	3198	32 734
42	1261	1205	22 575	1789	25 688	2524	29 689	3276	33 469
43	1291	1234	23 053	1832	26 240	2584	30 335	3354	34 204
44	1321	1263	23 531	1874	26 791	2644	30 980	3432	34 939
45	1351	1292	24 008	1917	27 342	2704	31 626	3510	35 674
46	1381	1320	24 486	1960	27 893	2765	32 272	3588	36 409
47	1411	1349	24 964	2002	28 445	2825	32 918	3666	37 144
48	1441	1378	25 442	2045	28 996	2885	33 563	3744	37 879
49	1471	1406	25 919	2087	29 547	2945	34 209	3822	38 614
50	1501	1435	26 397	2130	30 098	3005	34 855	3900	39 350
51	1531	1464	26 875	2173	30 650	3065	35 501		
52	1561	1492	27 353	2215	31 201	3125	36 146		
53	1591	1521	27 830	2258	31 752	3185	36 792		
54	1621	1550	28 308	2300	32 303	3245	37 438		
55	1651	1579	28 786	2343	32 855	3306	38 084		
56	1681	1607	29 264	2386	33 406	3366	38 729		
57	1711	1636	29 741	2428	33 957	3426	39 375		
58	1741	1665	30 219	2471	34 508	3486	40 021		
59	1771	1693	30 697	2513	35 060	3546	40 667		
60	1801	1722	31 175	2556	35 611	3606	41 312		
61	1831	1751	31 652	2599	36 162	3666	41 958		
62	1861	1779	32 130	2641	36 713	3726	42 604		
63	1891	1808	32 608	2684	37 265	3786	43 250		
64	1921	1837	33 086	2726	37 816	3846	43 895		
65	1951	1866	33 563	2769	38 367	3907	44 541		
66	1981	1894	34 041	2812	38 918	3967	45 187		
67	2011	1923	34 519	2854	39 470				
68	2041	1952	34 997	2897	40 021				
69	2071	1980	35 474	2939	40 572				
70	2101	2009	35 952	2982	41 123				
71	2131	2038	36 430	3025	41 675				
72	2161	2066	36 908	3067	42 226				
73	2191	2095	37 385	3110	42 777				
74	2221	2124	37 863	3152	43 328				
75	2251	2153	38 341	3195	43 880				

Параллели В1 шаг 30

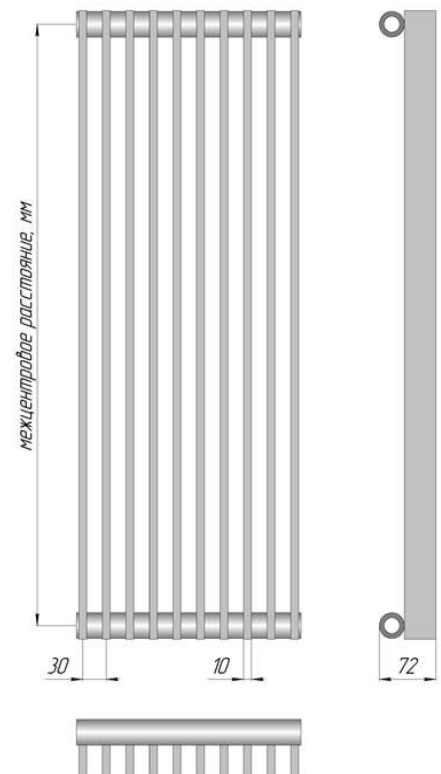

МЫ НАДЕЖНЫЕ ПАРТНЕРЫ !!!

«Кимрский завод теплового оборудования «РАДИАТОР», г. Кимры, ☎ тел. (48236) 2-92-50, 2-92-46 ☎ факс. (48236) 3-14-81, 3-67-64

www.kztoradiator.ru e-mail: market@kztoradiator.ru

Параллели В2 шаг 30мм

Параллели В2		300	500	750	1000	1250	1500	1750	2000
Межцентр. расст., мм	300	500	750	1000	1250	1500	1750	2000	
Габаритная высота, мм	334	534	784	1034	1284	1534	1784	2034	
Глубина, мм	112	112	112	112	112	112	112	112	
Вес секции, кг	1,07	1,65	2,37	3,09	3,81	4,53	5,25	5,97	
Объем секции, л	0,2	0,304	0,433	0,563	0,692	0,821	0,951	1,08	
Мощность, Вт/секц	49,4	70	95,6	121,1	146,6	171,9	197,2	222,4	
Число секций	Длина, мм	Мощность, Вт.	Цена с НДС, руб.	Мощность, Вт.	Цена с НДС, руб.	Мощность, Вт.	Цена с НДС, руб.	Мощность, Вт.	Цена с НДС, руб.
3	91	148	5 603	210	6 053	287	6 611	363	7 177
4	121	198	6 532	280	7 124	382	7 855	484	8 600
5	151	247	7 461	350	8 195	478	9 099	606	10 022
6	181	296	8 391	420	9 266	574	10 344	727	11 445
7	211	346	9 320	490	10 337	669	11 588	848	12 868
8	241	395	10 249	560	11 408	765	12 832	969	14 291
9	271	445	11 178	630	12 479	860	14 076	1090	15 713
10	301	494	12 108	700	13 550	956	15 321	1211	17 136
11	331	543	13 037	770	14 621	1052	16 565	1332	18 559
12	361	593	13 966	840	15 692	1147	17 809	1453	19 982
13	391	642	14 895	910	16 763	1243	19 053	1574	21 404
14	421	692	15 825	980	17 834	1338	20 298	1695	22 827
15	451	741	16 754	1050	18 905	1434	21 542	1817	24 250
16	481	790	17 683	1120	19 976	1530	22 786	1938	25 673
17	511	840	18 612	1190	21 047	1625	24 030	2059	27 095
18	541	889	19 542	1260	22 118	1721	25 275	2180	28 518
19	571	939	20 471	1330	23 189	1816	26 519	2301	29 941
20	601	988	21 400	1400	24 260	1912	27 763	2422	31 364
21	631	1037	22 329	1470	25 331	2008	29 007	2543	32 786
22	661	1087	23 259	1540	26 402	2103	30 252	2664	34 209
23	691	1136	24 188	1610	27 473	2199	31 496	2785	35 632
24	721	1186	25 117	1680	28 544	2294	32 740	2906	37 055
25	751	1235	26 046	1750	29 615	2390	33 984	3028	38 477
26	781	1284	26 976	1820	30 686	2486	35 229	3149	39 900
27	811	1334	27 905	1890	31 757	2581	36 473		
28	841	1383	28 834	1960	32 828	2677	37 717		
29	871	1433	29 763	2030	33 899	2772	38 961		
30	901	1482	30 693	2100	34 970	2868	40 206		
31	931	1531	31 622	2170	36 041	2964	41 450		
32	961	1581	32 551	2240	37 112	3059	42 694		
33	991	1630	33 480	2310	38 183	3155	43 938		
34	1021	1680	34 410	2380	39 254	3250	45 183		
35	1051	1729	35 339	2450	40 325	3346	46 427		
36	1081	1778	36 268	2520	41 396				
37	1111	1828	37 197	2590	42 467				
38	1141	1877	38 127	2660	43 538				
39	1171	1927	39 056	2730	44 609				
40	1201	1976	39 985	2800	45 680				
41	1231	2025	40 914	2870	46 751				
42	1261	2075	41 844	2940	47 822				
43	1291	2124	42 773	3010	48 893				
44	1321	2174	43 702	3080	49 964				
45	1351	2223	44 631	3150	51 035				
46	1381	2272	45 561	3220	52 106				
47	1411	2322	46 490	3290	53 177				
48	1441	2371	47 419	3360	54 248				
49	1471	2421	48 348	3430	55 319				
50	1501	2470	49 278	3500	56 390				
51	1531	2519	50 207						
52	1561	2569	51 136						
53	1591	2618	52 065						
54	1621	2668	52 995						
55	1651	2717	53 924						
56	1681	2766	54 853						
57	1711	2816	55 782						
58	1741	2865	56 712						
59	1771	2915	57 641						
60	1801	2964	58 570						
61	1831	3013	59 499						
62	1861	3063	60 429						
63	1891	3112	61 358						
64	1921	3162	62 287						
65	1951	3211	63 216						
66	1981	3260	64 146						
67	2011	3310	65 075						
68	2041	3359	66 004						
69	2071	3409	66 933						
70	2101	3458	67 863						
71	2131	3507	68 792						
72	2161	3557	69 721						

Параллели В2 шаг 30

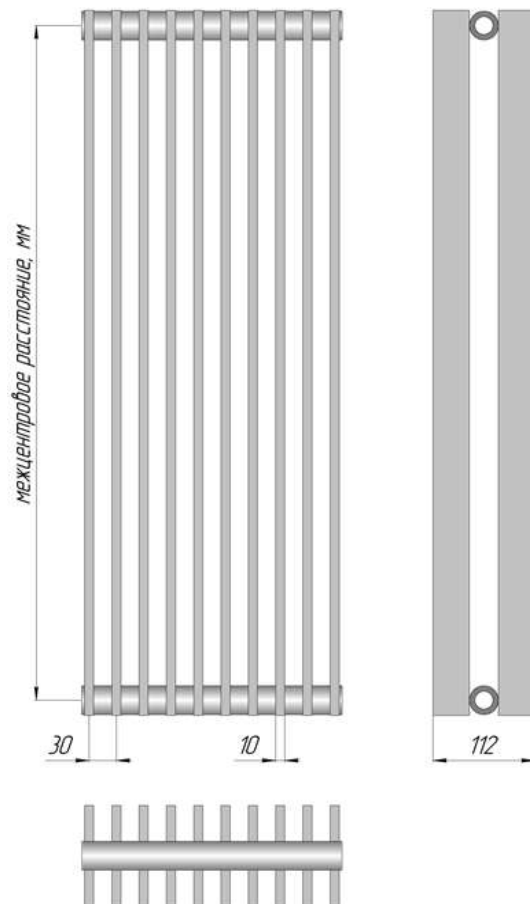

МЫ НАДЕЖНЫЕ ПАРТНЕРЫ !!!

«Кимрский завод теплового оборудования «РАДИАТОР», г. Кимры, ☎ тел. (48236) 2-92-50, 2-92-46 📠 факс. (48236) 3-14-81, 3-67-64

www.kztoradiator.ru e-mail: market@kztoradiator.ru

Параллели Г1 шаг 25мм

Параллели Г1		300	500	750	1000	1250	1500	1750	2000								
Межцентр. расст., мм	300	500	750	1000	1250	1500	1750	2000									
Габаритная длина, мм	334	534	784	1034	1284	1534	1784	2034									
Глубина, мм	72	72	72	72	72	72	72	72									
Вес секции, кг	0,55	0,83	1,2	1,55	1,91	2,27	2,63	3									
Объем секции, л	0,112	0,164	0,228	0,293	0,358	0,422	0,487	0,552									
Число секций	Высота, мм	Мощность, Вт.	Цена с НДС, руб.	Мощность, Вт.	Цена с НДС, руб.	Мощность, Вт.	Цена с НДС, руб.	Мощность, Вт.	Цена с НДС, руб.	Мощность, Вт.	Цена с НДС, руб.	Мощность, Вт.	Цена с НДС, руб.	Мощность, Вт.	Цена с НДС, руб.	Мощность, Вт.	Цена с НДС, руб.
2	51	63	3 455	101	3 628	149	3 848	196	4 069	244	4 284	291	4 526	339	4 715	386	4 946
3	76	86	3 927	138	4 174	203	4 489	268	4 804	332	5 108	397	5 455	462	5 723	527	6 053
4	101	109	4 400	175	4 720	257	5 129	339	5 539	421	5 933	503	6 384	585	6 731	666	7 161
5	126	132	4 872	212	5 266	311	5 770	410	6 274	509	6 757	608	7 313	707	7 739	806	8 269
6	151	155	5 345	248	5 812	365	6 410	481	7 009	597	7 581	713	8 243	829	8 747	946	9 377
7	176	178	5 817	285	6 358	418	7 051	552	7 744	685	8 405	818	9 172	952	9 755	1085	10 484
8	201	201	6 290	321	6 904	472	7 691	622	8 479	773	9 230	923	10 101	1074	10 763	1224	11 592
9	226	224	6 762	358	7 450	526	8 332	693	9 214	861	10 054	1028	11 030	1196	11 771	1363	12 700
10	251	247	7 235	394	7 996	579	8 972	764	9 949	948	10 878	1133	11 960	1318	12 779	1502	13 808
11	276	269	7 707	431	8 542	633	9 613	834	10 684	1036	11 702	1238	12 889	1439	13 787	1641	14 915
12	301	292	8 180	467	9 088	686	10 253	905	11 419	1123	12 527	1342	13 818	1561	14 795	1780	16 023
13	326	315	8 652	504	9 634	739	10 894	975	12 154	1211	13 351	1447	14 747	1682	15 803	1918	17 131
14	351	338	9 125	540	10 180	793	11 534	1045	12 889	1298	14 175	1551	15 677	1804	16 811	2056	18 239
15	376	360	9 597	576	10 726	846	12 175	1116	13 624	1385	14 999	1655	16 606	1925	17 819	2194	19 346
16	401	383	10 070	612	11 272	899	12 815	1186	14 359	1472	15 824	1759	17 535	2046	18 827	2332	20 454
17	426	406	10 542	649	11 818	952	13 456	1256	15 094	1559	16 648	1863	18 464	2167	19 835	2470	21 562
18	451	428	11 015	685	12 364	1005	14 096	1326	15 829	1646	17 472	1967	19 394	2287	20 843	2608	22 670
19	476	451	11 487	721	12 910	1058	14 737	1396	16 564	1733	18 296	2070	20 323	2408	21 851	2745	23 777
20	501	473	11 960	757	13 456	1111	15 377	1465	17 299	1820	19 121	2174	21 252	2528	22 859	2882	24 885
21	526	496	12 432	793	14 002	1164	16 018	1535	18 034	1906	19 945	2277	22 181	2648	23 867	3020	25 993
22	551	518	12 905	829	14 548	1217	16 658	1605	18 769	1993	20 769	2381	23 111	2769	24 875	3157	27 101
23	576	541	13 377	865	15 094	1269	17 299	1674	19 504	2079	21 593	2484	24 040	2889	25 883	3293	28 208
24	601	563	13 850	900	15 640	1322	17 939	1744	20 239	2165	22 418	2587	24 969	3008	26 891	3430	29 316
25	626	586	14 322	936	16 186	1375	18 580	1813	20 974	2251	23 242	2690	25 898	3128	27 899	3566	30 424
26	651	608	14 795	972	16 732	1427	19 220	1882	21 709	2337	24 066	2792	26 828	3248	28 907	3703	31 532
27	676	630	15 267	1008	17 278	1480	19 861	1951	22 444	2423	24 890	2895	27 757	3367	29 915	3839	32 639
28	701	653	15 740	1044	17 824	1532	20 501	2021	23 179	2509	25 715	2998	28 686	3486	30 923	3975	33 747
29	726	675	16 212	1079	18 370	1584	21 142	2090	23 914	2595	26 539	3100	29 615	3605	31 931		
30	751	697	16 685	1115	18 916	1637	21 782	2159	24 649	2680	27 363	3202	30 545	3724	32 939		
31	776	720	17 157	1150	19 462	1689	22 423	2227	25 384	2766	28 187	3305	31 474				
32	801	742	17 630	1186	20 008	1741	23 063	2296	26 119	2851	29 012	3407	32 403				
33	826	764	18 102	1221	20 554	1793	23 704	2365	26 854	2937	29 836	3509	33 332				
34	851	786	18 575	1257	21 100	1845	24 344	2434	27 589	3022	30 660	3610	34 262				
35	876	808	19 047	1292	21 646	1897	24 985	2502	28 324	3107	31 484	3712	35 191				
36	901	830	19 520	1328	22 192	1949	25 625	2571	29 059	3192	32 309						
37	926	852	19 992	1363	22 738	2001	26 266	2639	29 794	3277	33 133						
38	951	874	20 465	1398	23 284	2053	26 906	2707	30 529	3362	33 957						
39	976	896	20 937	1433	23 830	2104	27 547	2775	31 264	3446	34 781						
40	1001	919	21 410	1469	24 376	2156	28 187	2844	31 999	3531	35 606						
41	1026	940	21 882	1504	24 922	2208	28 828	2912	32 734	3615	36 430						
42	1051	962	22 355	1539	25 468	2259	29 468	2979	33 293	3700	37 254						
43	1076	984	22 827	1574	26 014	2311	30 109	3047	34 204								
44	1101	1006	23 300	1609	26 560	2362	30 749	3115	34 939								
45	1126	1028	23 772	1644	27 106	2413	31 390	3183	35 674								
46	1151	1050	24 245	1679	27 652	2465	32 030	3250	36 409								
47	1176	1072	24 717	1714	28 198	2516	32 671	3318	37 144								
48	1201	1094	25 190	1748	28 744	2567	33 311	3385	37 879								
49	1226	1115	25 662	1783	29 290	2618	33 952	3453	38 614								
50	1251	1137	26 135	1818	29 836	2669	34 592	3520	39 349								
55	1276	1245	28 497	1991	32 566	2923	37 795										
60	1301	1353	30 860	2163	35 296	3176	40 997										
65	1376	1460	33 222	2334	38 026												
70	1751	1566	35 585	2504	40 756												
75	1876	1672	37 947	2673	43 486												
80	2001	1777	40 310	2840	46 216												
85	2126	1881	42 672	3007	48 946												
90	2251	1984	45 035	3173	51 676												

Параллели Г1 шаг 25

межцентровое расстояние, мм



МЫ НАДЕЖНЫЕ ПАРТНЕРЫ !!!

«Кимрский завод теплового оборудования «РАДИАТОР», г. Кимры, ☎ тел. (48236) 2-92-50, 2-92-46 ☒ факс. (48236) 3-14-81, 3-67-64

www.kztoradiator.ru e-mail: market@kztoradiator.ru

Параллели Г2 шаг 25мм

Параллели Г2		300		500		750		1000		1250		1500		1750		2000	
Межцентр. расст., мм	300	300	500	500	750	750	1000	1000	1250	1250	1500	1500	1750	1750	2000	2000	
Габаритная длина, мм	334	334	534	534	784	784	1034	1034	1284	1284	1534	1534	1784	1784	2034	2034	
Глубина, мм	112	112	112	112	112	112	112	112	112	112	112	112	112	112	112	112	
Вес секции, кг	1,05	1,05	1,61	1,61	2,33	2,33	3,05	3,05	3,77	3,77	4,5	4,5	5,21	5,21	5,93	5,93	
Объем секции, л	0,197	0,197	0,301	0,301	0,43	0,43	0,56	0,56	0,689	0,689	0,818	0,818	0,948	0,948	1,077	1,077	
Число секций	Высота, мм	Мощность, Вт.	Цена с НДС, руб.	Мощность, Вт.	Цена с НДС, руб.	Мощность, Вт.	Цена с НДС, руб.	Мощность, Вт.	Цена с НДС, руб.	Мощность, Вт.	Цена с НДС, руб.	Мощность, Вт.	Цена с НДС, руб.	Мощность, Вт.	Цена с НДС, руб.	Мощность, Вт.	Цена с НДС, руб.
2	51	115	4 662	183	4 972	269	5 367	355	5 754	441	6 132	527	6 564	613	6 904	699	7 303
3	76	154	5 586	246	6 038	361	6 611	476	7 177	591	7 728	706	8 359	821	8 852	936	9 434
4	101	192	6 510	307	7 103	451	7 855	595	8 600	739	9 324	883	10 155	1027	10 799	1171	11 566
5	126	230	7 434	368	8 169	541	9 099	713	10 022	886	10 920	1058	11 950	1231	12 747	1403	13 697
6	151	268	8 358	429	9 235	630	10 344	831	11 445	1031	12 516	1232	13 746	1433	14 695	1634	15 829
7	176	306	9 282	489	10 301	718	11 588	947	12 868	1176	14 112	1405	15 541	1634	16 643	1863	17 960
8	201	343	10 206	549	11 366	806	12 832	1063	14 291	1320	15 708	1577	17 337	1833	18 590	2090	20 092
9	226	380	11 130	608	12 432	893	14 076	1178	15 713	1462	17 303	1747	19 132	2032	20 538	2317	22 223
10	251	417	12 054	667	13 498	980	15 321	1292	17 136	1604	18 899	1917	20 928	2229	22 486	2542	24 355
11	276	454	12 978	726	14 564	1066	16 565	1406	18 559	1746	20 495	2086	22 723	2425	24 434	2765	26 486
12	301	491	13 902	785	15 629	1152	17 809	1519	19 982	1886	22 091	2254	24 519	2621	26 381	2988	28 618
13	326	527	14 826	843	16 695	1237	19 053	1632	21 404	2026	23 687	2421	26 314	2815	28 330	3210	30 749
14	351	563	15 750	901	17 761	1322	20 298	1744	22 827	2166	25 283	2588	28 110	3009	30 278	3431	32 880
15	376	600	16 674	959	18 827	1407	21 542	1856	24 250	2305	26 879	2753	29 905	3202	32 226		
16	401	636	17 598	1016	19 892	1492	22 786	1967	25 673	2443	28 475	2919	31 701				
17	426	671	18 522	1073	20 958	1576	24 030	2078	27 095	2581	30 071	3083	33 496				
18	451	707	19 446	1131	22 024	1660	25 275	2189	28 518	2718	31 667	3248	35 292				
19	476	743	20 370	1187	23 090	1743	26 519	2299	29 941	2855	33 263						
20	501	778	21 294	1244	24 155	1827	27 763	2409	31 364	2992	34 859						
21	526	814	22 218	1301	25 221	1910	29 007	2519	32 786	3128	36 455						
22	551	849	23 142	1357	26 287	1993	30 252	2628	34 209								
23	576	884	24 066	1413	27 353	2075	31 496	2737	35 632								
24	601	919	24 990	1469	28 418	2157	32 740	2845	37 055								
25	626	954	25 914	1525	29 484	2239	33 984	2954	38 477								
26	651	989	26 838	1581	30 550	2321	35 229	3062	39 900								
27	676	1024	27 762	1637	31 616	2403	36 473										
28	701	1058	28 686	1692	32 681	2484	37 717										
29	726	1093	29 610	1747	33 747	2566	38 961										
30	751	1127	30 534	1803	34 813	2646	40 206										
31	776	1162	31 458	1858	35 879	2728	41 450										
32	801	1196	32 382	1913	36 944	2808	42 694										
33	826	1231	33 306	1969	38 010	2891	43 938										
34	851	1266	34 230	2025	39 076	2973	45 183										
35	876	1638	35 154	2352	40 142												
36	901	1685	36 078	2419	41 207												
37	926	1732	37 002	2486	42 273												
38	951	1778	37 926	2554	43 339												
39	976	1825	38 850	2621	44 405												
40	1001	1872	39 774	2688	45 471												
41	1026	1919	40 698	2755	46 537												
42	1051	1966	41 622	2822	47 603												
43	1076	2012	42 546	2890	48 669												
44	1101	2059	43 470	2957	49 734												
45	1126	2106	44 395	3024	50 800												
46	1151	2153	45 319	3091	51 866												
47	1176	2200	46 243	3158	52 932												
48	1201	2246	47 167	3226	53 997												
49	1226	2293	48 091	3293	55 063												
50	1251	2340	49 015	3360	56 129												
51	1276	2387	49 939														
52	1301	2434	50 863														
53	1326	2480	51 787														
54	1351	2527	52 711														
55	1376	2574	53 635														
56	1401	2621	54 559														
57	1426	2668	55 483														
58	1451	2714	56 407														
59	1476	2761	57 331														
60	1501	2808	58 255														
65	1626	3042	62 875														
70	1751	3276	67 495														
75	1876	3510	72 115														

Параллели Г2 шаг 25

межцентровое расстояние, мм

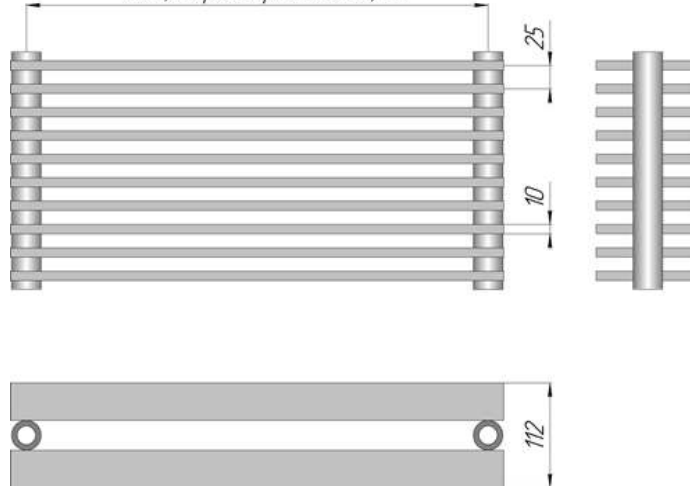

МЫ НАДЕЖНЫЕ ПАРТНЕРЫ!!!

«Кимрский завод теплового оборудования «РАДИАТОР», г. Кимры, ☎ тел. (48236) 2-92-50, 2-92-46 📠 факс. (48236) 3-14-81, 3-67-64

www.kztoradiator.ru e-mail: market@kztoradiator.ru

Параллели Г1 шаг 30мм

Параллели Г1		300	500	750	1000	1250	1500	1750	2000								
Межцентр. расст., мм		300	500	750	1000	1250	1500	1750	2000								
Габаритная длина, мм		334	534	784	1034	1284	1534	1784	2034								
Глубина, мм		72	72	72	72	72	72	72	72								
Вес секции, кг		0,58	0,87	1,23	1,59	1,95	2,31	2,67	3,03								
Объем секции, л		0,115	0,167	0,231	0,296	0,361	0,425	0,49	0,555								
Число секций	Высота, мм	Мощность, Вт.	Цена с НДС, руб.	Мощность, Вт.	Цена с НДС, руб.	Мощность, Вт.	Цена с НДС, руб.	Мощность, Вт.	Цена с НДС, руб.	Мощность, Вт.	Цена с НДС, руб.	Мощность, Вт.	Цена с НДС, руб.	Мощность, Вт.	Цена с НДС, руб.	Мощность, Вт.	Цена с НДС, руб.
2	61	64	3 465	102	3 638	150	3 859	198	4 069	246	4 295	294	4 536	342	4 725	390	4 946
3	91	87	3 943	140	4 190	205	4 505	270	4 804	336	5 124	401	5 471	467	5 738	532	6 053
4	121	111	4 421	177	4 741	260	5 150	343	5 539	425	5 954	508	6 405	591	6 752	674	7 161
5	151	134	4 898	214	5 292	314	5 796	414	6 274	515	6 783	615	7 340	715	7 765	815	8 269
6	181	157	5 376	251	5 843	369	6 442	486	7 009	604	7 613	722	8 274	839	8 778	957	9 377
7	211	180	5 854	288	6 395	423	7 088	558	7 744	693	8 442	828	9 209	963	9 791	1098	10 484
8	241	203	6 332	325	6 946	478	7 733	630	8 479	782	9 272	934	10 143	1087	10 805	1239	11 592
9	271	227	6 809	362	7 497	532	8 379	701	9 214	871	10 101	1041	11 078	1210	11 818	1380	12 700
10	301	250	7 287	399	8 048	586	9 025	773	9 949	960	10 931	1147	12 012	1334	12 831	1521	13 808
11	331	273	7 765	436	8 600	640	9 671	845	10 684	1049	11 760	1253	12 947	1457	13 844	1661	14 915
12	361	296	8 243	473	9 151	694	10 316	916	11 419	1137	12 590	1359	13 881	1580	14 858	1802	16 023
13	391	319	8 720	510	9 702	749	10 962	987	12 154	1226	13 419	1465	14 816	1703	15 871	1942	17 131
14	421	342	9 198	547	10 253	803	11 608	1058	12 889	1314	14 249	1570	15 750	1826	16 884	2082	18 239
15	451	365	9 676	583	10 805	856	12 254	1130	13 624	1403	15 078	1676	16 685	1949	17 897	2222	19 346
16	481	388	10 154	620	11 356	910	12 899	1201	14 359	1491	15 908	1781	17 619	2071	18 911	2362	20 454
17	511	411	10 631	657	11 907	964	13 545	1272	15 094	1579	16 737	1886	18 554	2194	19 924	2501	21 562
18	541	434	11 109	693	12 458	1018	14 191	1342	15 829	1667	17 567	1992	19 488	2316	20 937	2641	22 670
19	571	456	11 587	730	13 010	1072	14 837	1413	16 564	1755	18 396	2097	20 423	2438	21 950	2780	23 777
20	601	479	12 065	766	13 561	1125	15 482	1484	17 299	1843	19 226	2202	21 357	2560	22 964	2919	24 885
21	631	502	12 542	803	14 112	1179	16 128	1555	18 034	1930	20 055	2306	22 292	2682	23 977	3058	25 993
22	661	525	13 020	839	14 663	1232	16 774	1625	18 769	2018	20 885	2411	23 226	2804	24 990	3197	27 101
23	691	548	13 498	876	15 215	1286	17 420	1696	19 504	2106	21 714	2516	24 161	2925	26 003	3335	28 208
24	721	570	13 976	912	15 766	1339	18 065	1766	20 239	2193	22 544	2620	25 095	3047	27 017	3474	29 316
25	751	593	14 453	948	16 317	1392	18 711	1836	20 974	2280	23 373	2724	26 030	3168	28 030	3612	30 424
26	781	616	14 931	985	16 868	1446	19 357	1906	21 709	2367	24 203	2828	26 964	3289	29 043	3750	31 532
27	811	638	15 409	1021	17 420	1499	20 003	1977	22 444	2455	25 032	2932	27 899	3410	30 056		
28	841	661	15 887	1057	17 971	1552	20 648	2047	23 179	2542	25 862	3036	28 833	3531	31 070		
29	871	684	16 364	1093	18 522	1605	21 294	2117	23 914	2628	26 691	3140	29 768	3652	32 083		
30	901	706	16 842	1129	19 073	1658	21 940	2187	24 649	2715	27 521	3244	30 702	3772	33 096		
31	931	729	17 320	1165	19 625	1711	22 586	2256	25 384	2802	28 350	3347	31 637				
32	961	751	17 798	1201	20 176	1764	23 231	2326	26 119	2888	29 180	3451	32 571				
33	991	774	18 275	1237	20 727	1816	23 877	2396	26 854	2975	30 009	3554	33 506				
34	1021	796	18 753	1273	21 278	1869	24 523	2465	27 589	3061	30 839	3657	34 440				
35	1051	819	19 231	1309	21 830	1922	25 169	2535	28 324	3147	31 668	3760	35 375				
36	1081	841	19 709	1345	22 381	1974	25 814	2604	29 059	3234	32 498						
37	1111	864	20 186	1381	22 932	2027	26 460	2673	29 794	3320	33 327						
38	1141	886	20 664	1416	23 483	2079	27 106	2743	30 529	3406	34 157						
39	1171	908	21 142	1452	24 035	2132	27 752	2812	31 264	3491	34 986						
40	1201	931	21 620	1488	24 586	2184	28 397	2881	31 999	3577	35 816						
41	1231	953	22 097	1523	25 137	2237	29 043	2950	32 734	3663	36 645						
42	1261	975	22 575	1559	25 688	2289	29 689	3019	33 469								
43	1291	997	23 053	1594	26 240	2341	30 335	3087	34 204								
44	1321	1019	23 531	1630	26 791	2393	30 980	3156	34 939								
45	1351	1042	24 008	1665	27 342	2445	31 626	3225	35 674								
46	1381	1064	24 486	1701	27 893	2497	32 272	3293	36 409								
47	1411	1086	24 964	1736	28 445	2549	32 918	3362	37 144								
48	1441	1108	25 442	1771	28 996	2601	33 563	3430	37 879								
49	1471	1130	25 919	1807	29 547	2653	34 209	3498	38 614								
50	1501	1152	26 397	1842	30 098	2704	34 855	3567	39 350								
51	1531	1174	26 875	1877	30 650	2756	35 501										
52	1561	1196	27 353	1912	31 201	2808	36 146										
53	1591	1218	27 830	1947	31 752	2859	36 792										
54	1621	1240	28 308	1982	32 303	2911	37 438										
55	1651	1262	28 787	2017	32 855	2962	38 084										
56	1681	1284	29 265	2052	33 406	3013	38 729										
57	1711	1306	29 742	2087	33 957	3065	39 375										
58	1741	1327	30 220	2122	34 508	3116	40 021										
59	1771	1349	30 698	2157	35 060	3167	40 667										
60	1801	1371	31 176	2192	35 611	3218	41 312										
65	1951	1479	33 564	2365	38 367	3473	44 541										
70	2101	1587	35 953	2537	41 123												
75	2251	1694	38 342	2709	43 880												

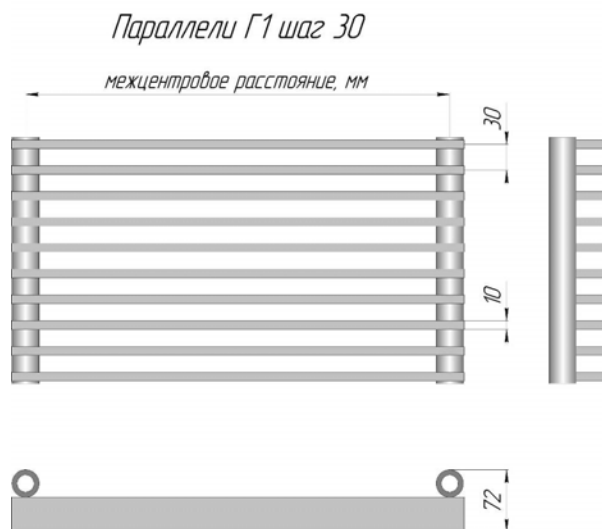

МЫ НАДЕЖНЫЕ ПАРТНЕРЫ !!!

«Кимрский завод теплового оборудования «РАДИАТОР», г. Кимры, ☎ тел. (48236) 2-92-50, 2-92-46 ☒ факс. (48236) 3-14-81, 3-67-64
 www.kztoradiator.ru e-mail: market@kztoradiator.ru

Параллели Г2 шаг 30мм

Параллели Г2		300	500	750	1000	1250	1500	1750	2000								
Межцентр. расст., мм		300	500	750	1000	1250	1500	1750	2000								
Габаритная длина, мм		334	534	784	1034	1284	1534	1784	2034								
Глубина, мм		112	112	112	112	112	112	112	112								
Вес секции, кг		1,07	1,65	2,37	3,09	3,81	4,53	5,25	5,97								
Объем секции, л		0,2	0,304	0,433	0,563	0,692	0,821	0,951	1,08								
Число секций	Высота, мм	Мощность, Вт.	Цена с НДС, руб.	Мощность, Вт.	Цена с НДС, руб.	Мощность, Вт.	Цена с НДС, руб.	Мощность, Вт.	Цена с НДС, руб.	Мощность, Вт.	Цена с НДС, руб.	Мощность, Вт.	Цена с НДС, руб.	Мощность, Вт.	Цена с НДС, руб.	Мощность, Вт.	Цена с НДС, руб.
2	61	116	4 674	185	4 982	272	5 367	359	5 754	445	6 143	532	6 564	619	6 914	706	7 313
3	91	155	5 603	248	6 053	365	6 611	481	7 177	597	7 744	713	8 359	830	8 867	946	9 450
4	121	194	6 532	311	7 124	456	7 855	602	8 600	747	9 345	893	10 155	1038	10 820	1184	11 587
5	151	233	7 461	373	8 195	547	9 099	722	10 022	896	10 946	1070	11 950	1245	12 773	1419	13 724
6	181	271	8 391	434	9 266	637	10 344	840	11 445	1043	12 548	1247	13 746	1450	14 726	1653	15 860
7	211	310	9 320	495	10 337	727	11 588	958	12 868	1190	14 149	1422	15 541	1653	16 679	1885	17 997
8	241	347	10 249	555	11 408	815	12 832	1075	14 291	1335	15 750	1595	17 337	1855	18 632	2115	20 134
9	271	385	11 178	616	12 479	904	14 076	1192	15 713	1480	17 352	1768	19 132	2056	20 585	2345	22 271
10	301	422	12 108	675	13 550	992	15 321	1308	17 136	1624	18 954	1940	20 928	2256	22 538	2573	23 007
11	331	460	13 037	735	14 621	1079	16 565	1423	18 559	1767	20 555	2111	22 723	2455	24 491	2799	26 544
12	361	497	13 966	794	15 692	1166	17 809	1538	19 982	1910	22 156	2281	24 519	2653	26 444	3025	28 681
13	391	534	14 895	853	16 763	1253	19 053	1652	21 404	2052	23 757	2451	26 314	2850	28 397	3250	30 819
14	421	570	15 825	912	17 834	1339	20 298	1766	22 827	2193	25 359	2620	28 110	3047	30 350	3474	32 955
15	451	607	16 754	971	18 905	1425	21 542	1879	24 250	2334	26 960	2788	29 905	3242	32 303		
16	481	643	17 683	1029	19 976	1510	22 786	1992	25 673	2474	28 561	2955	31 701				
17	511	680	18 612	1087	21 047	1596	24 030	2105	27 095	2613	30 162	3122	33 496				
18	541	716	19 542	1145	22 118	1681	25 275	2217	28 518	2753	31 764	3289	35 292				
19	571	752	20 471	1203	23 189	1765	26 519	2328	29 941	2891	33 365						
20	601	788	21 400	1260	24 260	1850	27 763	2440	31 364	3030	34 966						
21	631	824	22 329	1317	25 331	1934	29 007	2551	32 786	3168	36 567						
22	661	860	23 259	1375	26 402	2018	30 252	2661	34 209								
23	691	895	24 188	1431	27 473	2102	31 496	2772	35 632								
24	721	931	25 117	1488	28 544	2185	32 740	2882	37 055								
25	751	966	26 046	1545	29 615	2268	33 984	2992	38 477								
26	781	1002	26 976	1601	30 686	2351	35 229	3101	39 900								
27	811	1037	27 905	1658	31 757	2434	36 473										
28	841	1072	28 834	1714	32 828	2516	37 717										
29	871	1107	29 763	1770	33 899	2599	38 961										
30	901	1142	30 693	1826	34 970	2681	40 206										
31	931	1177	31 622	1882	36 041	2763	41 450										
32	961	1212	32 551	1938	37 112	2845	42 694										
33	991	1247	33 480	1994	38 183	2928	43 938										
34	1021	1283	34 410	2051	39 254	3011	45 183										
35	1051	1318	35 339	2107	40 325	3094	46 427										
36	1081	1353	36 268	2164	41 396												
37	1111	1389	37 197	2220	42 467												
38	1141	1424	38 127	2276	43 538												
39	1171	1459	39 056	2332	44 609												
40	1201	1493	39 985	2388	45 680												
41	1231	1528	40 914	2443	46 751												
42	1261	1564	41 844	2501	47 822												
43	1291	1600	42 773	2557	48 893												
44	1321	1635	43 702	2614	49 964												
45	1351	1671	44 631	2671	51 035												
46	1381	1706	45 561	2728	52 106												
47	1411	1742	46 490	2785	53 177												
48	1441	1777	47 419	2841	54 248												
49	1471	1813	48 348	2898	55 319												
50	1501	1848	49 278														
51	1531	1883	50 207														
52	1561	1918	51 136														
53	1591	1954	52 065														
54	1621	1989	52 995														
55	1651	2024	53 924														
56	1681	2059	54 853														
57	1711	2094	55 782														
58	1741	2129	56 712														
59	1771	2164	57 641														
60	1801	2199	58 570														
61	1831	2234	59 499														
62	1861	2269	60 429														
63	1891	2303	61 358														
64	1921	2338	62 287														
65	1951	2373	63 216														
75	2251	2717	72 509														

Параллели Г2 шаг 30

межцентровое расстояние, мм

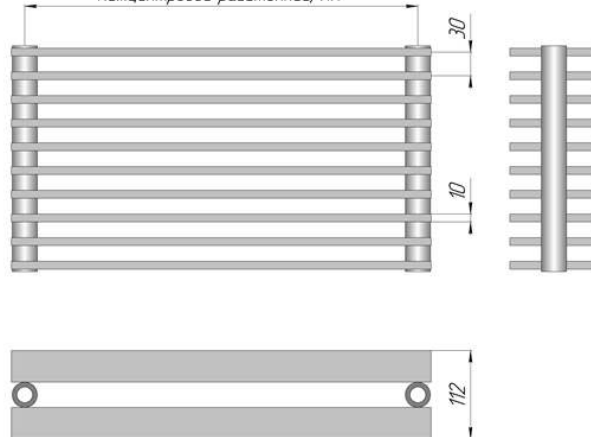

МЫ НАДЕЖНЫЕ ПАРТНЕРЫ !!!

«Кимрский завод теплового оборудования «РАДИАТОР», г. Кимры, ☎ тел. (48236) 2-92-50, 2-92-46 📠 факс. (48236) 3-14-81, 3-67-64
www.kztoradiator.ru e-mail: market@kztoradiator.ru

Пример условного обозначения

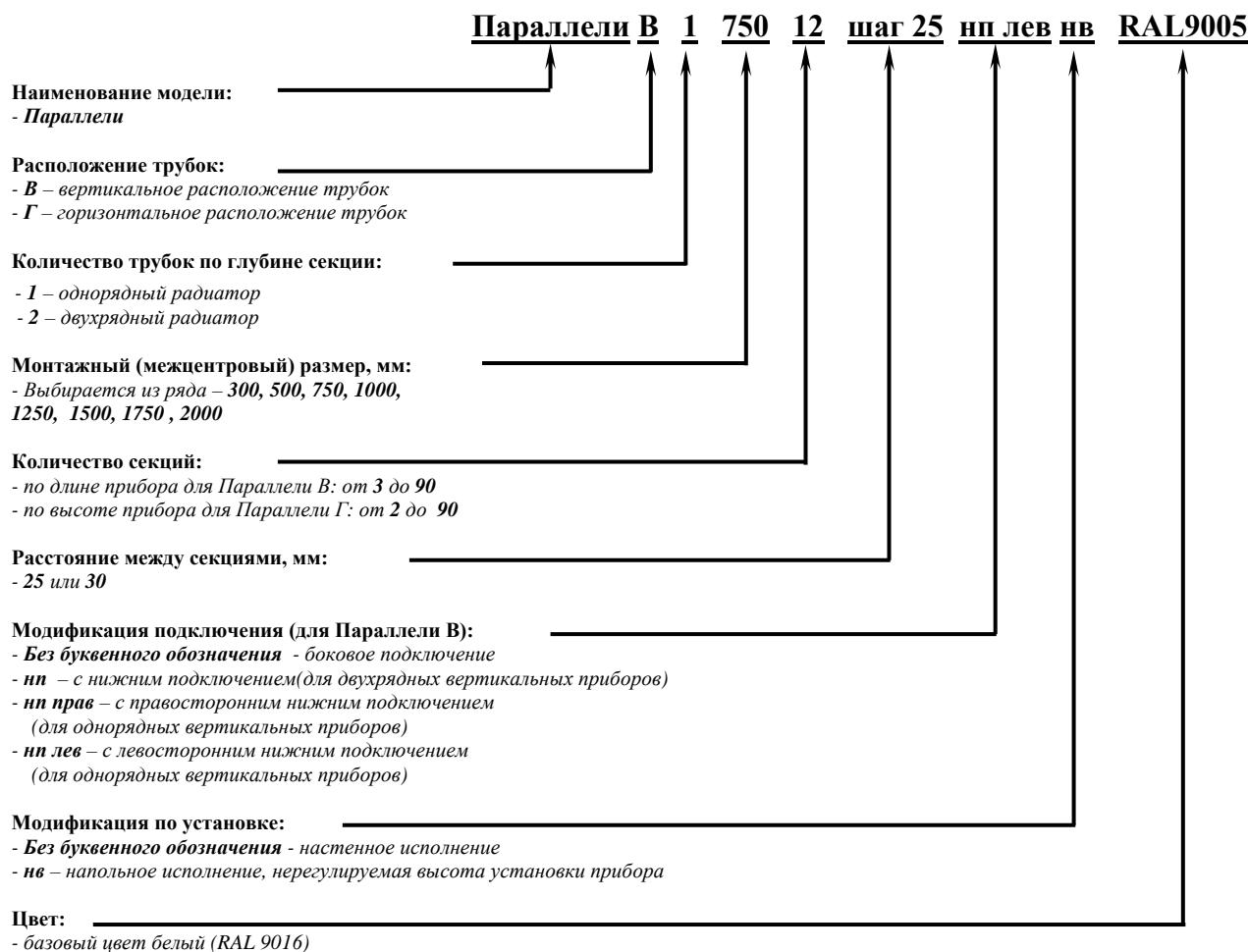

Любой цвет по RAL: Стоимость = Цена из табл. + 20%
 Напольное исполнение (Параллели нв): Стоимость = Цена из табл. + 592 руб.

Радиаторы Параллели В нп (с нижним подключением)
 - Нижнее подключение, внутренняя резьба G 1/2", межсекое расстояние 50 мм
 - Температура теплоносителя до 120°C (по терморегулирующей арматуре)
Стоимость радиатора Параллели В нп = Цена из табл. + 1 800 руб.
 Комплект поставки:
 - встроенный терморегулирующий клапан
 - пробка глухая G1/2" – 2 шт.
 - кран Маевского G1/2" – 1 шт.

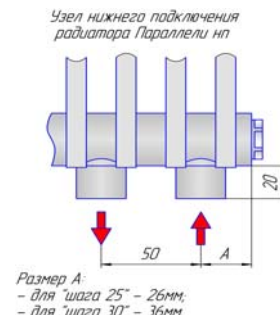

Комплектующие изделия для приборов Параллели	Цена с НДС, руб.
Комплект Параллели: пробка глухая – 1шт., кран Маевского – 1шт.	144
Кронштейн КР 2-50 (вылет 50 мм) для Параллели В1 Комплектация: кронштейн, дюбели и шурупы	96
Кронштейн КР 2-90 (вылет 90 мм) для Параллели В2 Комплектация: кронштейн, дюбели и шурупы	96
Кронштейн КС 2-22 для Параллели Г1 (необходимо 4 шт. на прибор)	96
Кронштейн КП 2-85 для Параллели Г2 (необходимо 4 шт. на прибор)	96

Дополнительно:

- запорно-присоединительный клапан прямой RLV-KS (H-узел)	2 291 руб.
- запорно-присоединительный клапан угловой RLV-KS (H-узел)	2 291 руб.
- клапан запорный радиаторный прямой RLV 15	1 237 руб.
- клапан запорный радиаторный угловой RLV 15	1 237 руб.
- клапан терморегулятора прямой RA-N 15	2 134 руб.
- клапан терморегулятора угловой RA-N 15	2 134 руб.
- термостатический элемент RA2994	1 911 руб.
- термостатический элемент RAX 6070	2 788 руб.
- термостатический элемент RAX 6075	2 905 руб.
- термостатический элемент RAX 6170	3 137 руб.



МЫ НАДЕЖНЫЕ ПАРТНЕРЫ!!!

«Кимрский завод теплового оборудования «РАДИАТОР», г. Кимры, ☎ тел. (48236) 2-92-50, 2-92-46 📠 факс. (48236) 3-14-81, 3-67-64
 www.kztoradiator.ru e-mail: market@kztoradiator.ru

Радиаторы Зеркало

Температура теплоносителя до 130 °С

Присоединительная резьба G1/2". Исполнение – настенное, напольное. Подключение – нижнее

Зеркало					
Модель	Высота, мм	Длина, мм	Мощность, Вт Θ=70 °С (95°/85°/20°С)	Цена с НДС, руб.	
				Зеркало прямое (исп.1)	Зеркало полукруглое (исп.2)
Зеркало 1-1500-3-3	1645	680	1650	21 865	22 365
Зеркало 2-1500-3-3	1645	680	2748	35 618	36 118
Зеркало 1-1750-3-3	1895	680	2130	23 560	24 060
Зеркало 2-1750-3-3	1895	680	3510	39 834	40 334
Зеркало А40 1-1500-3-3	1617	481	854	13 404	13 904
Зеркало А40 2-1500-3-3	1617	481	1555	22 389	22 889
Зеркало А40 1-1750-3-3	1867	481	985	17 155	17 655
Зеркало А40 2-1750-3-3	1867	481	1800	28 398	28 898
Зеркало С1-1500-0-4	1534	341	486	18 179	-
Зеркало С2-1500-0-4	1534	341	660	22 278	-
Зеркало С1-1750-0-4	1784	341	555	18 800	-
Зеркало С2-1750-0-4	1784	341	759	23 275	-
Зеркало С1-1500-3-3	1534	425	711	20 982	21 482
Зеркало С2-1500-3-3	1534	425	971	29 632	30 132
Зеркало С1-1750-3-3	1784	425	815	21 790	22 290
Зеркало С2-1750-3-3	1784	425	1120	30 873	31 373
Зеркало П1-1500-1-7 шаг 25	1534	376	879	20 410	-
Зеркало П2-1500-1-7 шаг 25	1534	376	1336	27 621	-
Зеркало П1-1750-1-7 шаг 25	1784	376	1023	21 492	-
Зеркало П2-1750-1-7 шаг 25	1784	376	1531	28 765	-
Зеркало П1-1500-4-4 шаг 30	1534	421	879	20 410	20 910
Зеркало П2-1500-4-4 шаг 30	1534	421	1336	27 621	28 121
Зеркало П1-1750-4-4 шаг 30	1784	421	1023	21 492	21 992
Зеркало П2-1750-4-4 шаг 30	1784	421	1531	28 765	29 265
Радиаторы Зеркало из нержавеющей стали					
Зеркало Нерж А40 1-1500-3-3	1617	481	598	50 380	50 880
Зеркало Нерж А40 1-1750-3-3	1867	481	690	54 814	55 314
Зеркало Нерж С1-1500-0-4	1534	341	340	35 753	-
Зеркало Нерж С1-1750-0-4	1784	341	389	38 122	-

* Возможна модификация радиаторов Зеркало со встроенным шкафчиком (исп.3) – цену уточните при заказе

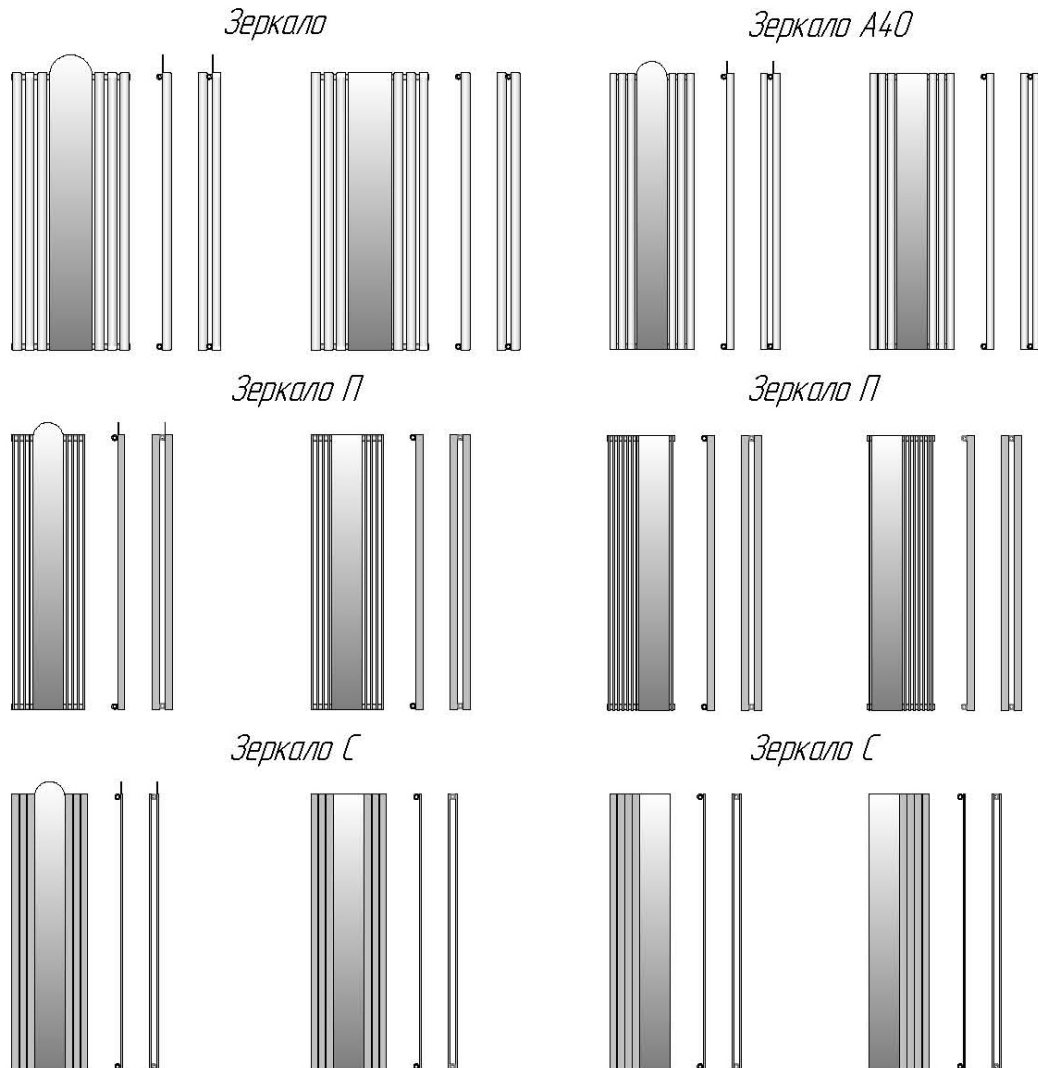

МЫ НАДЕЖНЫЕ ПАРТНЕРЫ !!!

Пример условного обозначения

Зеркало П 1-1500-2-7 шаг 25 нв исп 1 RAL9005



Зеркало Нерж А40 1-1500-2-7 нв исп 1

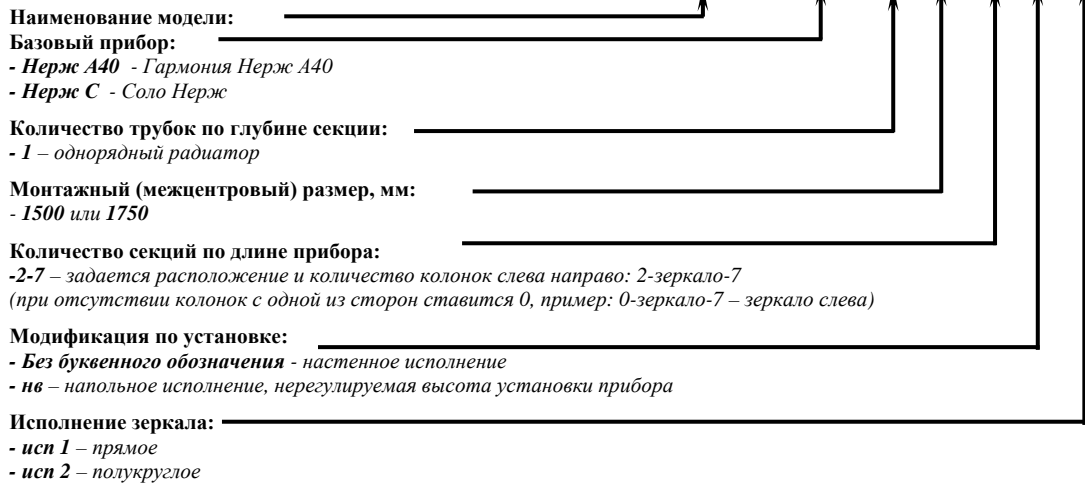

Комплекующие изделия для приборов Зеркало	Цена с НДС, руб.
Комплект Зеркало: пробка глухая -3шт., кран Маевского -1шт.	272
Кронштейн КР 2-50 (вылет 50 мм) для радиаторов с центральным расположением зеркала: Зеркало 1, ЗеркалоА40 1, Зеркало П1 Комплектация: кронштейн, дюбели и шурупы	96
Кронштейн КР 2-90 (вылет 90 мм) для радиаторов с центральным расположением зеркала: Зеркало 2, ЗеркалоА40 2, Зеркало П2 Комплектация: кронштейн, дюбели и шурупы	96
Кронштейн КС 2-22 (вылет 22 мм) для Зеркало С1, Зеркало П1 с боковым расположением зеркала Комплектация: кронштейн, дюбели и шурупы	96
Кронштейн КС 2-22 Нерж (вылет 22 мм) для Зеркало Нерж С1 Комплектация: кронштейн, дюбели и шурупы	320
Кронштейн КР 2-50 Нерж (вылет 50 мм) для Зеркало Нерж А40 1 Комплектация: кронштейн, дюбели и шурупы	320
Кронштейн КР 2-90 Нерж (вылет 90 мм) для Зеркало Нерж А40 2 Комплектация: кронштейн, дюбели и шурупы	320

Для моделей Зеркало, отличных от указанных в прайс-листе, тип кронштейнов уточняйте при заказе

МЫ НАДЕЖНЫЕ ПАРТНЕРЫ !!!

«Кимрский завод теплового оборудования «РАДИАТОР», г. Кимры, ☎ тел. (48236) 2-92-50, 2-92-46 📠 факс. (48236) 3-14-81, 3-67-64

Конвекторы Элегант

Конвекторы Элегант настенного и напольного исполнения выделяются из общей серии приборов с медно-алюминиевыми теплообменниками своей эргономичностью. Кожух имеет более сложную конструкцию, фронтальная панель прибора съемная, для обслуживания медно-алюминиевого теплообменника.

Возможна комплектация терморегулирующей арматурой.

Температура теплоносителя до 130 °С, рабочее давление до 15 атм., испытательное давление 25 атм.

По заказу комплектуется терморегулирующей арматурой и исполняется на регулируемых стойках. Все конвекторы комплектуются краном Маевского.

Мощность указана при значении температурного напора ΔT_{70} (95°/85°/20°С)

Ширина x высота	110x250				110x400							
	1		2		1		2		3		4	
Число теплообменников	Мощность, Вт	Цена с НДС, руб.	Мощность, Вт	Цена с НДС, руб.	Мощность, Вт	Цена с НДС, руб.	Мощность, Вт	Цена с НДС, руб.	Мощность, Вт	Цена с НДС, руб.	Мощность, Вт	Цена с НДС, руб.
500	329	6 580	465	7 656	410	7 023	564	8 658	607	9 777	650	10 647
600	451	7 140	612	8 470	562	7 611	743	9 575	806	10 809	863	11 876
700	573	7 698	760	9 284	714	8 200	922	10 491	1005	11 839	1076	13 104
800	695	8 257	907	10 098	866	8 789	1101	11 407	1204	12 870	1289	14 333
900	817	8 817	1055	10 912	1018	9 377	1280	12 325	1403	13 902	1502	15 562
1000	939	9 375	1202	11 726	1170	9 966	1459	13 241	1602	14 932	1715	16 790
1100	1061	9 934	1350	12 540	1322	10 553	1638	14 157	1801	15 964	1929	18 018
1200	1183	10 493	1497	13 354	1474	11 142	1817	15 074	2000	16 994	2142	19 247
1300	1305	11 052	1645	14 168	1626	11 730	1996	15 990	2199	18 026	2355	20 475
1400	1427	11 611	1792	14 981	1778	12 319	2175	16 907	2398	19 057	2568	21 704
1500	1549	12 169	1940	15 795	1930	12 907	2354	17 824	2597	20 088	2781	22 933
1600	1671	12 728	2087	16 609	2082	13 496	2533	18 740	2796	21 119	2994	24 162
1700	1793	13 288	2235	17 423	2234	14 083	2712	19 657	2995	22 149	3207	25 389
1800	1915	13 846	2382	18 237	2386	14 672	2891	20 574	3194	23 181	3420	26 618
1900	2037	14 405	2530	19 051	2538	15 260	3070	21 490	3393	24 212	3633	27 847
2000	2159	14 964	2677	19 865	2690	15 849	3249	22 407	3592	25 243	3846	29 075
2100	2281	15 523	2825	20 679	2842	16 438	3428	23 323	3791	26 274	4060	30 304
2200	2403	16 082	2972	21 493	2994	17 026	3607	24 239	3990	27 306	4273	31 533

Расположение теплообменников в конвекторах Элегант высотой 250 (сечение)

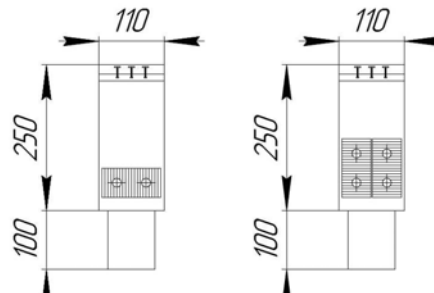

Расположение теплообменников в конвекторах Элегант высотой 400 (сечение)

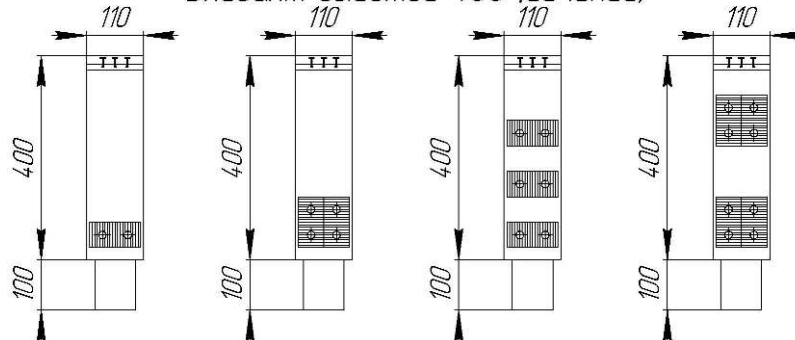

Любой цвет по RAL: Стоимость = Цена из табл. + 20%

Комбинированная покраска: Стоимость = Цена из табл. + 25%

Дополнительную комплектацию см. стр. 53-54

МЫ НАДЕЖНЫЕ ПАРТНЕРЫ!!!

Конвекторы Элегант мини

Конвекторы напольного и настенного исполнения с медно-алюминиевым теплообменником – отопительный прибор высшего класса. Благодаря небольшим размерам эстетично вписывается в интерьер современных помещений с высокими окнами и сплошными стеклянными стенами. Декоративный кожух с полимерным покрытием имеет в верхней части продольную профильную решетку для естественной конвекции, что обуславливает улучшенную циркуляцию воздуха и тем самым обеспечивается равномерный прогрев по всему объему отапливаемого помещения.

Для зданий, имеющих декоративные скругления стен, эркеры, изготавливаются конвекторы Элегант мини R радиусного исполнения. Радиус конвектора от 1000 мм и более (по осевой линии).

Конвекторы Элегант мини выпускаются с нижним подключением (боковое по заказу), внутренняя резьба G1/2". Все конвекторы комплектуются краном Маевского. Температура теплоносителя до 130°C, рабочее давление до 15 атм., испытательное давление 25 атм.

Мощность указана при значении температурного напора ΔT70 (95°/85°/20°C)

Ширина x высота	130x80		80x130		130x130		130x130		180x130		230x130	
Число теплообменников	1		1		1		2		3		4	
Длина, мм	Мощность, Вт	Цена с НДС, руб.	Мощность, Вт	Цена с НДС, руб.	Мощность, Вт	Цена с НДС, руб.	Мощность, Вт	Цена с НДС, руб.	Мощность, Вт	Цена с НДС, руб.	Мощность, Вт	Цена с НДС, руб.
500	243	3 707	189	4 002	248	3 800	354	5 055	577	6 713	632	8 361
600	333	4 008	254	4 306	340	4 111	467	5 573	739	7 451	847	9 327
700	423	4 310	318	4 610	431	4 421	579	6 090	902	8 188	1061	10 292
800	513	4 611	382	4 913	523	4 731	692	6 608	1064	8 926	1275	11 257
900	603	4 912	446	5 217	615	5 042	804	7 125	1226	9 664	1490	12 222
1000	693	5 213	510	5 521	707	5 352	917	7 643	1389	10 402	1704	13 187
1100	783	5 515	575	5 824	799	5 662	1029	8 160	1551	11 140	1918	14 152
1200	873	5 816	639	6 128	890	5 973	1142	8 678	1714	11 878	2133	15 117
1300	963	6 117	703	6 432	982	6 283	1254	9 195	1876	12 616	2347	16 082
1400	1053	6 418	767	6 736	1074	6 593	1367	9 713	2039	13 354	2561	17 047
1500	1143	6 720	831	7 040	1166	6 904	1479	10 230	2201	14 092	2776	18 012
1600	1233	7 021	896	7 343	1258	7 214	1592	10 748	2364	14 830	2990	18 977
1700	1323	7 322	960	7 646	1349	7 524	1704	11 265	2526	15 568	3205	19 942
1800	1413	7 623	1024	7 950	1441	7 834	1817	11 783	2689	16 306	3419	20 907
1900	1503	7 925	1088	8 254	1533	8 145	1929	12 300	2851	17 044	3633	21 872
2000	1593	8 226	1152	8 558	1625	8 455	2042	12 818	3013	17 782	3848	22 837
2100	1683	8 527	1217	8 862	1717	8 765	2154	13 336	3176	18 520	4062	23 802
2200	1773	8 829	1281	9 166	1808	9 076	2267	13 853	3338	19 258	4276	24 767

Конвектор Элегант мини



Конвектор Элегант мини (вид сверху)



Расположение теплообменников в конвекторах Элегант мини (сечение)

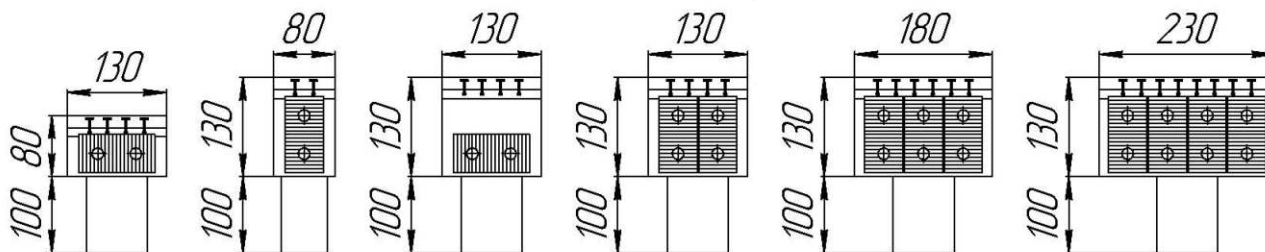

Радиусное исполнение: *Стоимость = Цена из табл. x 2*
 Любой цвет по RAL: *Стоимость = Цена из табл. + 20%*
 Дополнительную комплектацию см. стр. 53-54

МЫ НАДЕЖНЫЕ ПАРТНЕРЫ!!!

«Кимрский завод теплового оборудования «РАДИАТОР», г. Кимры, ☎ тел. (48236) 2-92-50, 2-92-46 📠 факс. (48236) 3-14-81, 3-67-64

www.kztoradiator.ru e-mail: market@kztoradiator.ru

Конвекторы Элегант плюс

Конвекторы Элегант плюс – приборы настенного и напольного исполнения с медно-алюминиевыми теплообменниками – это отопительные приборы высшего класса, исполненные в строгом европейском стиле, что позволяет гармонично вписать их в любой интерьер, использовать в самых смелых дизайнерских решениях.

Температура теплоносителя до 130°C, рабочее давление до 15 атм., испытательное давление 25 атм., присоединительная внутренняя резьба G1/2".

По заказу комплектация терморегулирующей арматурой и исполнение на регулируемых стойках. Все конвекторы комплектуются краном Маевского.

Мощность указана при значении температурного напора ΔT70 (95°/85°/20°C)

Ширина x высота	80x250		130x250		180x250		230x250					
Число теплообменников	1		1		2		3		4		6	
Длина, мм	Мощность, Вт	Цена с НДС, руб.	Мощность, Вт	Цена с НДС, руб.	Мощность, Вт	Цена с НДС, руб.	Мощность, Вт	Цена с НДС, руб.	Мощность, Вт	Цена с НДС, руб.	Мощность, Вт	Цена с НДС, руб.
500	226	5 793	329	5 982	465	6 962	747	8 547	807	10 431	899	11 618
600	303	6 266	451	6 490	612	7 700	957	9 481	1080	11 636	1194	13 123
700	379	6 738	573	6 998	760	8 441	1168	10 415	1354	12 840	1488	14 629
800	456	7 211	695	7 506	907	9 181	1378	11 350	1627	14 044	1783	16 134
900	532	7 684	817	8 015	1055	9 920	1589	12 284	1901	15 248	2078	17 640
1000	609	8 157	939	8 523	1202	10 660	1799	13 219	2174	16 453	2372	19 145
1100	686	8 630	1061	9 031	1350	11 400	2009	14 153	2448	17 657	2667	20 651
1200	762	9 102	1183	9 539	1497	12 140	2220	15 087	2721	18 861	2962	22 156
1300	839	9 575	1305	10 047	1645	12 879	2430	16 022	2995	20 066	3256	23 662
1400	915	10 048	1427	10 555	1792	13 620	2641	16 957	3268	21 270	3551	25 167
1500	992	10 521	1549	11 063	1940	14 360	2851	17 892	3542	22 474	3846	26 673
1600	1069	10 993	1671	11 571	2087	15 099	3061	18 825	3815	23 680	4141	28 178
1700	1145	11 466	1793	12 080	2235	15 839	3272	19 760	4089	24 884	4435	29 684
1800	1222	11 939	1915	12 588	2382	16 579	3482	20 695	4362	26 088	4730	31 189
1900	1298	12 412	2037	13 096	2530	17 319	3693	21 629	4636	27 292	5025	32 695
2000	1375	12 885	2159	13 604	2677	18 058	3903	22 563	4909	28 497	5319	34 200
2100	1452	13 357	2281	14 112	2825	18 798	4113	23 498	5183	29 701	5614	35 706
2200	1528	13 830	2403	14 620	2972	19 539	4324	24 432	5456	30 905	5909	37 211

Расположение теплообменников в конвекторах Элегант плюс высотой 250 (сечение)

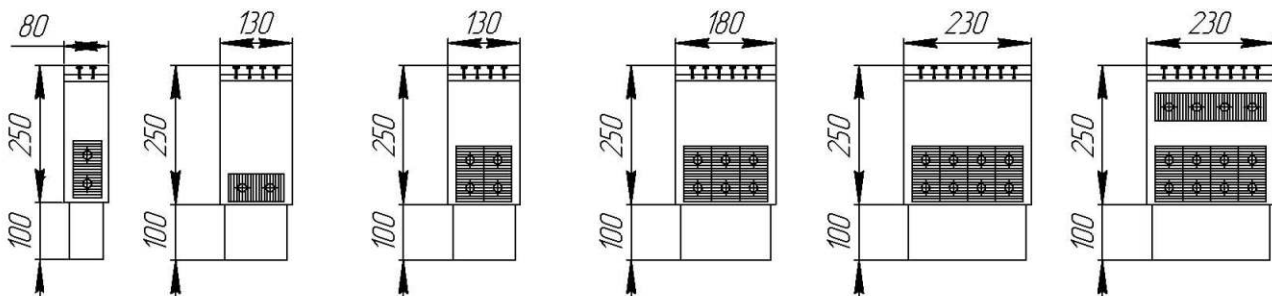

Любой цвет по RAL: Стоимость = Цена из табл. + 20%
Дополнительную комплектацию см. стр.53- 54

МЫ НАДЕЖНЫЕ ПАРТНЕРЫ !!!

«Кимрский завод теплового оборудования «РАДИАТОР», г. Кимры, ☎ тел. (48236) 2-92-50, 2-92-46 📠 факс. (48236) 3-14-81, 3-67-64

www.kztoradiator.ru e-mail: market@kztoradiator.ru

Ширина x высота	80x400		130x400						180x400					
Число теплообменников	1		1		2		3		4		3		6	
Длина, мм	Мощность, Вт	Цена с НДС, руб.	Мощность, Вт	Цена с НДС, руб.	Мощность, Вт	Цена с НДС, руб.	Мощность, Вт	Цена с НДС, руб.	Мощность, Вт	Цена с НДС, руб.	Мощность, Вт	Цена с НДС, руб.	Мощность, Вт	Цена с НДС, руб.
500	248	5 953	410	6 467	564	7 871	607	8 888	650	9 680	906	9 882	905	12 850
600	332	6 425	562	7 005	743	8 704	806	9 826	863	10 797	1161	10 948	1197	14 494
700	416	6 896	714	7 544	922	9 537	1005	10 764	1076	11 913	1416	12 015	1489	16 138
800	500	7 368	866	8 082	1101	10 371	1204	11 700	1289	13 030	1672	13 081	1781	17 782
900	584	7 840	1018	8 621	1280	11 204	1403	12 638	1502	14 147	1927	14 148	2073	19 425
1000	668	8 312	1170	9 159	1459	12 037	1602	13 576	1715	15 264	2182	15 216	2365	21 069
1100	752	8 784	1322	9 697	1638	12 870	1801	14 512	1929	16 380	2437	16 282	2657	22 712
1200	836	9 256	1474	10 236	1817	13 704	2000	15 450	2142	17 498	2692	17 349	2949	24 355
1300	920	9 728	1626	10 774	1996	14 537	2199	16 387	2355	18 614	2948	18 415	3241	25 999
1400	1004	10 199	1778	11 313	2175	15 370	2398	17 324	2568	19 731	3203	19 482	3533	27 643
1500	1088	10 671	1930	11 851	2354	16 203	2597	18 262	2781	20 848	3458	20 548	3825	29 287
1600	1172	11 143	2082	12 389	2533	17 037	2796	19 199	2994	21 965	3713	21 616	4117	30 930
1700	1256	11 615	2234	12 928	2712	17 870	2995	20 136	3207	23 081	3968	22 683	4409	32 574
1800	1340	12 087	2386	13 466	2891	18 703	3194	21 074	3420	24 198	4224	23 749	4701	34 218
1900	1424	12 559	2538	14 005	3070	19 536	3393	22 011	3633	25 315	4479	24 816	4993	35 861
2000	1508	13 031	2690	14 543	3249	20 370	3592	22 948	3846	26 432	4734	25 883	5285	37 505
2100	1592	13 503	2842	15 081	3428	21 203	3791	23 886	4060	27 548	4989	26 949	5577	39 148
2200	1676	13 974	2994	15 620	3607	22 036	3990	24 823	4273	28 666	5244	28 017	5869	40 791

Ширина x высота	230x400					
Число теплообменников	4		6		8	
Длина, мм	Мощность, Вт	Цена с НДС, руб.	Мощность, Вт	Цена с НДС, руб.	Мощность, Вт	Цена с НДС, руб.
500	975	12 117	1071	13 191	1090	14 999
600	1305	13 491	1422	14 873	1460	17 006
700	1635	14 866	1773	16 556	1829	19 013
800	1966	16 240	2124	18 238	2199	21 020
900	2296	17 612	2475	19 919	2568	23 027
1000	2627	18 987	2826	21 602	2938	25 034
1100	2957	20 361	3177	23 284	3307	27 041
1200	3287	21 735	3528	24 967	3677	29 048
1300	3618	23 109	3879	26 649	4046	31 056
1400	3948	24 482	4230	28 332	4416	33 062
1500	4279	25 856	4581	30 014	4785	35 069
1600	4609	27 230	4932	31 696	5155	37 076
1700	4939	28 604	5283	33 379	5524	39 083
1800	5270	29 978	5634	35 061	5894	41 090
1900	5600	31 351	5985	36 743	6263	43 097
2000	5931	32 725	6336	38 425	6633	45 104
2100	6261	34 099	6687	40 108	7002	47 111
2200	6591	35 473	7038	41 790	7372	49 118

Расположение теплообменников в конвекторах Элегант плюс высотой 400 (сечение)

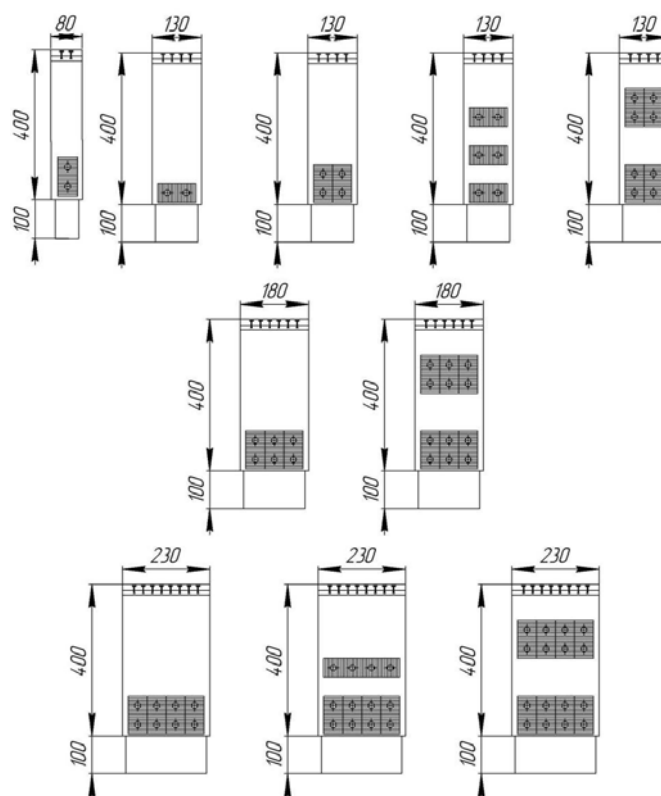

Любой цвет по RAL: Стоимость = Цена из табл. + 20%
 Дополнительную комплектацию см. стр. 53-54

МЫ НАДЕЖНЫЕ ПАРТНЕРЫ !!!

«Кимрский завод теплового оборудования «РАДИАТОР», г. Кимры, ☎ тел. (48236) 2-92-50, 2-92-46 ☎ факс. (48236) 3-14-81, 3-67-64
 www.kztoradiator.ru e-mail: market@kztoradiator.ru

Ширина x высота	130x500								180x500			
	1		2		3		4		3		6	
Число теплообменников												
Длина, мм	Мощность, Вт	Цена с НДС, руб.	Мощность, Вт	Цена с НДС, руб.	Мощность, Вт	Цена с НДС, руб.	Мощность, Вт	Цена с НДС, руб.	Мощность, Вт	Цена с НДС, руб.	Мощность, Вт	Цена с НДС, руб.
500	451	6 710	610	8 089	644	9 009	689	9 804	983	10 515	969	12 983
600	618	7 268	804	8 939	855	9 952	915	10 925	1260	11 595	1281	14 626
700	785	7 826	998	9 788	1066	10 894	1141	12 047	1537	12 676	1594	16 268
800	952	8 384	1192	10 638	1277	11 837	1367	13 168	1814	13 755	1906	17 911
900	1119	8 942	1386	11 488	1488	12 780	1593	14 290	2091	14 835	2219	19 554
1000	1286	9 500	1579	12 338	1699	13 722	1819	15 411	2368	15 915	2531	21 197
1100	1453	10 058	1773	13 187	1910	14 665	2045	16 532	2645	16 994	2844	22 839
1200	1620	10 616	1967	14 037	2121	15 608	2271	17 654	2922	18 074	3156	24 482
1300	1787	11 174	2161	14 887	2332	16 550	2497	18 775	3199	19 155	3469	26 125
1400	1954	11 732	2355	15 736	2543	17 493	2723	19 897	3476	20 235	3781	27 767
1500	2121	12 291	2548	16 586	2754	18 436	2949	21 018	3753	21 315	4094	29 410
1600	2288	12 849	2742	17 436	2965	19 378	3175	22 139	4030	22 394	4406	31 053
1700	2455	13 407	2936	18 286	3176	20 321	3401	23 261	4307	23 474	4719	32 695
1800	2622	13 965	3130	19 135	3387	21 264	3627	24 382	4584	24 554	5031	34 338
1900	2789	14 523	3324	19 985	3598	22 206	3853	25 504	4861	25 635	5344	35 981
2000	2956	15 081	3517	20 835	3809	23 149	4079	26 625	5138	26 715	5656	37 624
2100	3123	15 639	3711	21 685	4020	24 091	4305	27 746	5415	27 794	5969	39 266
2200	3290	16 197	3905	22 534	4231	25 034	4531	28 868	5692	28 874	6281	40 909

Ширина x высота	230x500					
	4		6		8	
Число теплообменников						
Длина, мм	Мощность, Вт	Цена с НДС, руб.	Мощность, Вт	Цена с НДС, руб.	Мощность, Вт	Цена с НДС, руб.
500	1061	12 227	1157	13 320	1173	15 160
600	1420	13 602	1537	15 001	1570	17 169
700	1780	14 977	1916	16 682	1968	19 178
800	2139	16 352	2296	18 363	2365	21 187
900	2499	17 727	2675	20 044	2763	23 196
1000	2858	19 102	3055	21 724	3160	25 205
1100	3218	20 477	3434	23 405	3558	27 214
1200	3577	21 852	3814	25 086	3955	29 223
1300	3937	23 227	4193	26 767	4353	31 232
1400	4296	24 602	4573	28 448	4750	33 241
1500	4656	25 977	4952	30 128	5148	35 249
1600	5015	27 352	5332	31 809	5545	37 258
1700	5375	28 727	5711	33 490	5943	39 267
1800	5734	30 102	6091	35 171	6340	41 276
1900	6094	31 477	6470	36 852	6738	43 285
2000	6453	32 852	6850	38 532	7135	45 294
2100	6813	34 227	7229	40 213	7533	47 303
2200	7172	35 602	7609	41 894	7930	49 312

Расположение теплообменников в конвекторах Элегант плюс высотой 500 (сечение)

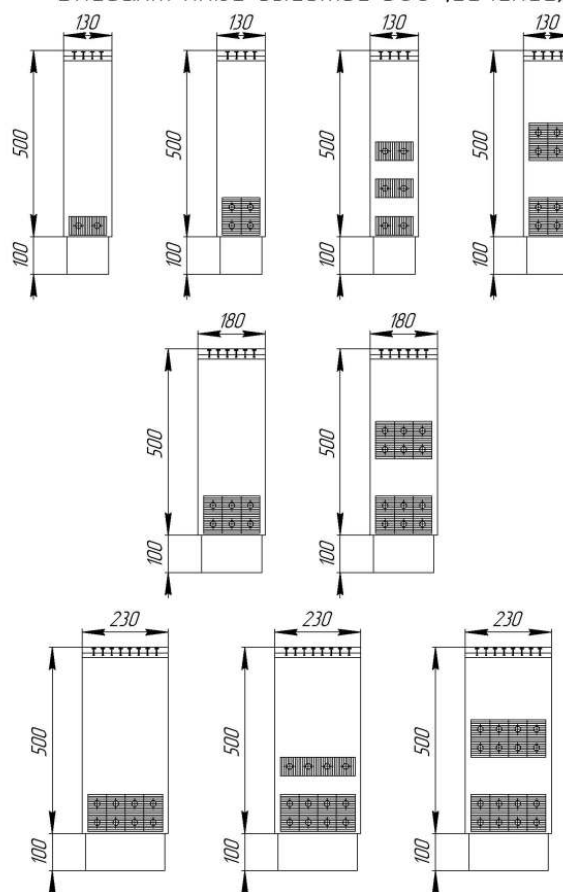

Любой цвет по RAL: *Стоимость = Цена из табл. + 20%*
 Дополнительную комплектацию см. стр. 53-54

МЫ НАДЕЖНЫЕ ПАРТНЕРЫ!!!

«Кимрский завод теплового оборудования «РАДИАТОР», г. Кимры, ☎ тел. (48236) 2-92-50, 2-92-46 ☎ факс. (48236) 3-14-81, 3-67-64
 www.kztoradiator.ru e-mail: market@kztoradiator.ru

Ширина x высота	130x600								180x600			
	1		2		3		4		3		6	
Число теплообменников	Мощность, Вт	Цена с НДС, руб.	Мощность, Вт	Цена с НДС, руб.	Мощность, Вт	Цена с НДС, руб.	Мощность, Вт	Цена с НДС, руб.	Мощность, Вт	Цена с НДС, руб.	Мощность, Вт	Цена с НДС, руб.
500	483	6 903	647	8 271	680	9 131	727	9 930	1044	10 581	1031	13 115
600	662	7 476	853	9 130	903	10 079	966	11 055	1339	11 661	1363	14 756
700	841	8 049	1058	9 990	1126	11 027	1204	12 181	1633	12 741	1696	16 398
800	1020	8 622	1264	10 849	1349	11 975	1443	13 307	1927	13 821	2028	18 040
900	1199	9 196	1469	11 708	1572	12 922	1681	14 433	2221	14 901	2361	19 681
1000	1378	9 769	1675	12 567	1795	13 870	1920	15 559	2515	15 982	2693	21 323
1100	1557	10 342	1880	13 426	2018	14 818	2158	16 685	2810	17 062	3026	22 965
1200	1736	10 915	2086	14 285	2241	15 766	2397	17 811	3104	18 142	3358	24 607
1300	1915	11 488	2291	15 144	2464	16 714	2635	18 937	3398	19 222	3691	26 248
1400	2094	12 061	2497	16 003	2687	17 662	2874	20 063	3692	20 302	4023	27 890
1500	2273	12 635	2702	16 862	2910	18 610	3112	21 189	3986	21 382	4356	29 532
1600	2452	13 208	2908	17 721	3133	19 558	3351	22 314	4281	22 462	4688	31 173
1700	2631	13 781	3113	18 581	3356	20 505	3589	23 440	4575	23 542	5021	32 815
1800	2810	14 354	3319	19 440	3579	21 453	3828	24 566	4869	24 622	5353	34 457
1900	2989	14 927	3524	20 299	3802	22 401	4066	25 692	5163	25 702	5686	36 098
2000	3168	15 501	3730	21 158	4025	23 349	4305	26 818	5457	26 783	6018	37 740
2100	3347	16 074	3935	22 017	4248	24 297	4543	27 944	5752	27 863	6351	39 382
2200	3526	16 647	4141	22 876	4471	25 245	4782	29 070	6046	28 943	6683	41 024

Ширина x высота	230x600					
	4		6		8	
Число теплообменников	Мощность, Вт	Цена с НДС, руб.	Мощность, Вт	Цена с НДС, руб.	Мощность, Вт	Цена с НДС, руб.
500	1131	12 337	1237	13 450	1255	15 322
600	1515	13 713	1642	15 130	1681	17 333
700	1898	15 089	2048	16 809	2106	19 344
800	2282	16 466	2453	18 488	2532	21 354
900	2665	17 842	2859	20 167	2957	23 365
1000	3049	19 218	3264	21 846	3383	25 376
1100	3432	20 594	3670	23 526	3808	27 387
1200	3816	21 970	4075	25 205	4234	29 398
1300	4199	23 347	4481	26 884	4659	31 408
1400	4583	24 723	4886	28 563	5085	33 419
1500	4966	26 099	5292	30 242	5510	35 430
1600	5350	27 475	5697	31 922	5936	37 441
1700	5733	28 851	6103	33 601	6361	39 452
1800	6117	30 228	6508	35 280	6787	41 462
1900	6500	31 604	6914	36 959	7212	43 473
2000	6884	32 980	7319	38 638	7638	45 484
2100	7267	34 356	7725	40 318	8063	47 495
2200	7651	35 732	8130	41 997	8489	49 506

Расположение теплообменников в конвекторах Элегант плюс высотой 600 (сечение)

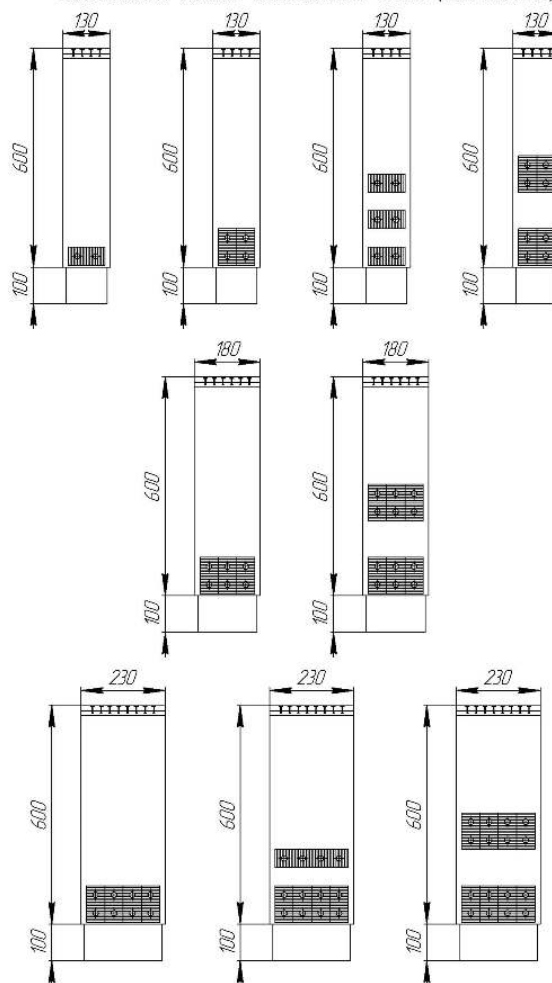

Любой цвет по RAL: Стоимость = Цена из табл. + 20%
 Дополнительную комплектацию см. стр. 53-54

МЫ НАДЕЖНЫЕ ПАРТНЕРЫ!!!

Ширина х высота	130x700								180x700			
	1		2		3		4		3		6	
Число теплообменников	Мощность, Вт	Цена с НДС, руб.	Мощность, Вт	Цена с НДС, руб.	Мощность, Вт	Цена с НДС, руб.	Мощность, Вт	Цена с НДС, руб.	Мощность, Вт	Цена с НДС, руб.	Мощность, Вт	Цена с НДС, руб.
500	508	7 060	677	8 434	715	9 252	766	10 055	1096	10 646	1091	13 246
600	696	7 648	891	9 302	950	10 205	1017	11 186	1405	11 727	1443	14 887
700	884	8 237	1106	10 171	1184	11 158	1268	12 316	1714	12 807	1795	16 528
800	1072	8 825	1321	11 039	1419	12 112	1519	13 447	2023	13 887	2147	18 169
900	1260	9 413	1536	11 907	1653	13 065	1770	14 577	2331	14 968	2499	19 809
1000	1448	10 002	1751	12 775	1888	14 018	2021	15 708	2640	16 048	2851	21 450
1100	1636	10 590	1965	13 643	2122	14 971	2272	16 838	2949	17 128	3203	23 091
1200	1824	11 178	2180	14 511	2357	15 924	2523	17 969	3258	18 209	3555	24 732
1300	2012	11 767	2395	15 379	2591	16 878	2774	19 099	3567	19 289	3907	26 373
1400	2200	12 355	2610	16 247	2826	17 831	3025	20 230	3875	20 369	4259	28 013
1500	2388	12 943	2825	17 115	3060	18 784	3276	21 237	4184	21 449	4611	29 654
1600	2576	13 532	3039	17 983	3295	19 737	3527	22 491	4493	22 530	4963	31 295
1700	2764	14 120	3254	18 851	3529	20 691	3778	23 621	4802	23 610	5315	32 936
1800	2952	14 708	3469	19 719	3764	21 644	4029	24 752	5111	24 690	5667	34 577
1900	3140	15 297	3684	20 588	3998	22 597	4280	25 882	5419	25 771	6019	36 217
2000	3328	15 885	3899	21 456	4233	23 550	4531	27 013	5728	26 851	6371	37 858
2100	3516	16 473	4113	22 324	4467	24 504	4782	28 143	6037	27 931	6723	39 499
2200	3704	17 062	4328	23 192	4702	25 457	5033	29 274	6346	29 012	7075	41 140

Ширина х высота	230x700					
	4		6		8	
Число теплообменников	Мощность, Вт	Цена с НДС, руб.	Мощность, Вт	Цена с НДС, руб.	Мощность, Вт	Цена с НДС, руб.
500	1186	12 447	1306	13 580	1335	15 483
600	1589	13 824	1735	15 258	1788	17 496
700	1991	15 202	2163	16 935	2240	19 508
800	2393	16 579	2591	18 613	2693	21 521
900	2795	17 956	3020	20 290	3146	23 533
1000	3197	19 334	3448	21 968	3598	25 546
1100	3600	20 711	3876	23 645	4051	27 559
1200	4002	22 088	4304	25 323	4503	29 571
1300	4404	23 465	4733	27 000	4956	31 584
1400	4806	24 843	5161	28 678	5409	33 596
1500	5208	26 220	5589	30 355	5861	35 609
1600	5611	27 597	6018	32 033	6314	37 622
1700	6013	28 975	6446	33 710	6766	39 634
1800	6415	30 352	6874	35 388	7219	41 647
1900	6817	31 729	7303	37 065	7672	43 659
2000	7219	33 107	7731	38 743	8124	45 672
2100	7622	34 484	8159	40 420	8577	47 685
2200	8024	35 861	8587	42 098	9029	49 697

Расположение теплообменников в конвекторах Элегант плюс высотой 700 (сечение)

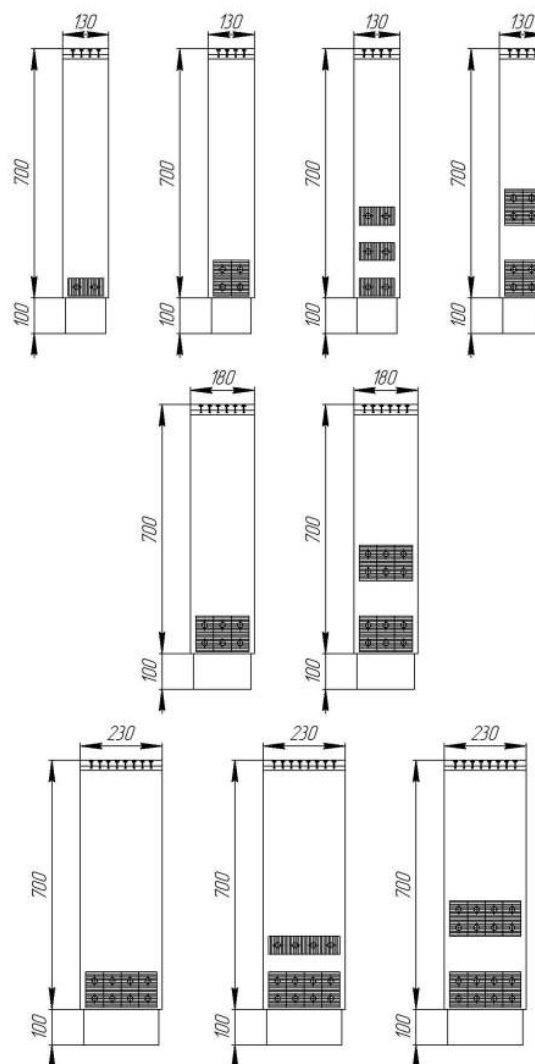

Любой цвет по RAL: Стоимость = Цена из табл. + 20%
 Дополнительную комплектацию см. стр. 53-54

МЫ НАДЕЖНЫЕ ПАРТНЕРЫ!!!

«Кимрский завод теплового оборудования «РАДИАТОР», г. Кимры, ☎ тел. (48236) 2-92-50, 2-92-46 📠 факс. (48236) 3-14-81, 3-67-64

www.kztoradiator.ru e-mail: market@kztoradiator.ru

Ширина х высота	130x900								180x900			
	1		2		3		4		3		6	
Число теплообменников	Мощность, Вт	Цена с НДС, руб.	Мощность, Вт	Цена с НДС, руб.	Мощность, Вт	Цена с НДС, руб.	Мощность, Вт	Цена с НДС, руб.	Мощность, Вт	Цена с НДС, руб.	Мощность, Вт	Цена с НДС, руб.
500	540	7 368	727	8 767	782	9 495	839	10 306	1173	10 778	1203	13 509
600	740	7 986	958	9 653	1039	10 458	1114	11 445	1504	11 859	1591	15 148
700	940	8 605	1189	10 538	1295	11 422	1389	12 586	1834	12 939	1979	16 787
800	1140	9 223	1420	11 424	1552	12 386	1664	13 725	2165	14 019	2367	18 427
900	1340	9 841	1651	12 310	1808	13 350	1939	14 865	2495	15 100	2755	20 066
1000	1540	10 459	1882	13 196	2065	14 313	2214	16 004	2826	16 180	3143	21 705
1100	1740	11 078	2113	14 081	2321	15 277	2489	17 144	3156	17 261	3531	23 344
1200	1940	11 696	2344	14 967	2578	16 242	2764	18 284	3487	18 341	3919	24 983
1300	2140	12 314	2575	15 853	2834	17 206	3039	19 423	3817	19 422	4307	26 622
1400	2340	12 932	2805	16 739	3091	18 169	3314	20 564	4148	20 502	4695	28 261
1500	2540	13 550	3036	17 625	3347	19 133	3589	21 703	4478	21 582	5083	29 900
1600	2740	14 169	3267	18 510	3604	20 097	3864	22 842	4809	22 663	5471	31 539
1700	2940	14 787	3498	19 396	3860	21 061	4139	23 982	5139	23 743	5859	33 178
1800	3140	15 405	3729	20 282	4117	22 024	4414	25 122	5470	24 824	6247	34 818
1900	3340	16 023	3960	21 168	4373	22 988	4689	26 262	5800	25 904	6635	36 457
2000	3540	16 642	4191	22 053	4630	23 952	4964	27 401	6131	26 985	7023	38 096
2100	3740	17 260	4422	22 939	4886	24 916	5239	28 541	6461	28 065	7411	39 735
2200	3940	17 878	4653	23 825	5143	25 880	5514	29 681	6792	29 145	7799	41 374

Ширина х высота	230x900					
	4		6		8	
Число теплообменников	Мощность, Вт	Цена с НДС, руб.	Мощность, Вт	Цена с НДС, руб.	Мощность, Вт	Цена с НДС, руб.
500	1269	12 668	1424	13 840	1480	15 806
600	1700	14 048	1891	15 514	1981	17 822
700	2130	15 427	2358	17 189	2483	19 839
800	2560	16 807	2825	18 863	2985	21 855
900	2991	18 186	3292	20 537	3486	23 872
1000	3421	19 566	3759	22 212	3988	25 888
1100	3851	20 946	4226	23 886	4489	27 904
1200	4281	22 325	4693	25 560	4991	29 921
1300	4712	23 705	5160	27 234	5493	31 937
1400	5142	25 084	5627	28 909	5994	33 954
1500	5572	26 464	6094	30 583	6496	35 970
1600	6003	27 844	6561	32 257	6997	37 986
1700	6433	29 223	7028	33 932	7499	40 003
1800	6863	30 603	7495	35 606	8001	42 019
1900	7294	31 982	7962	37 280	8502	44 036
2000	7724	33 362	8429	38 955	9004	46 052
2100	8154	34 742	8896	40 629	9505	48 068
2200	8584	36 121	9363	42 303	10007	50 085

Расположение теплообменников в конвекторах Элегант плюс высотой 900 (сечение)

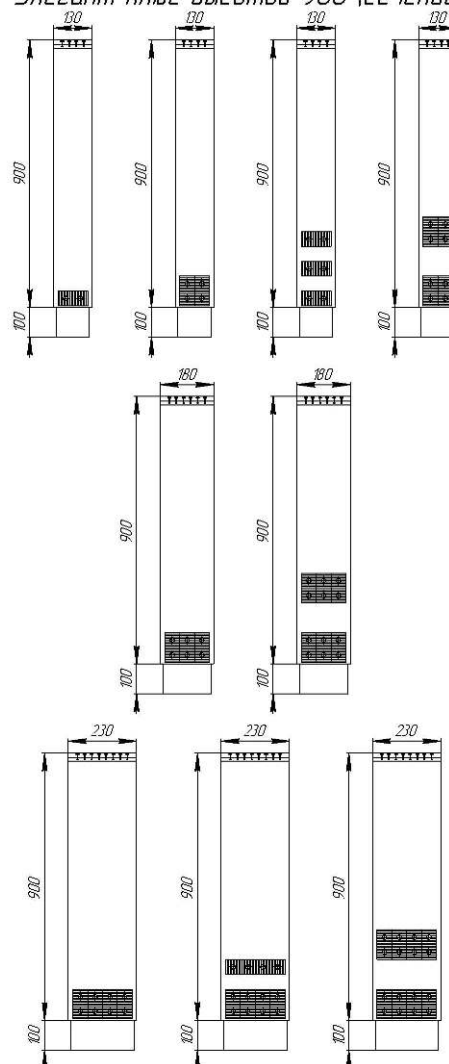

Любой цвет по RAL: Стоимость = Цена из табл. + 20%
 Дополнительную комплектацию см. стр. 53-54

МЫ НАДЕЖНЫЕ ПАРТНЕРЫ !!!

«Кимрский завод теплового оборудования «РАДИАТОР», г. Кимры, ☎ тел. (48236) 2-92-50, 2-92-46 📠 факс. (48236) 3-14-81, 3-67-64

www.kztoradiator.ru e-mail: market@kztoradiator.ru

Конвекторы Элегант В

Конвекторы с медно-алюминиевыми теплообменниками напольного и настенного исполнения с принудительной конвекцией (с вентиляторами тангенциального типа):

- Встроенная плавная регулировка оборотов вентиляторов
- При небольших габаритных размерах обладают высокой теплоотдачей

Габаритные размеры кожуха (ШхВхД), мм	Количество теплообменников, шт.	Количество вентиляторов, шт.	Эл. мощность $P_{ном.}, Вт$	Теплоотдача (ΔT^{070})*, Вт		Напряжение (номинальное) $U_{ном.}, В$	Цена с НДС, руб.
				при количестве оборотов			
				$V_{"o"}$ вент.	V_{max} вент.		
130 x 250 x 600	1	1	32	352	741	~220	16 539
130 x 250 x 600	2	1	32	516	1468	~220	20 592
130 x 350 x 600	3	1	32	628	1723	~220	25 139
130 x 350 x 600	4	1	32	730	1896	~220	29 309
130 x 250 x 1000	1	2	64	732	1527	~220	23 066
130 x 250 x 1000	2	2	64	1013	2954	~220	29 522
130 x 350 x 1000	3	2	64	1246	3463	~220	36 544
130 x 350 x 1000	4	2	64	1476	3812	~220	43 093
130 x 250 x 1500	1	3	96	1207	2545	~220	30 544
130 x 250 x 1500	2	3	96	1635	4851	~220	39 940
130 x 350 x 1500	3	3	96	2026	5695	~220	49 940
130 x 350 x 1500	4	3	96	2341	6264	~220	59 456

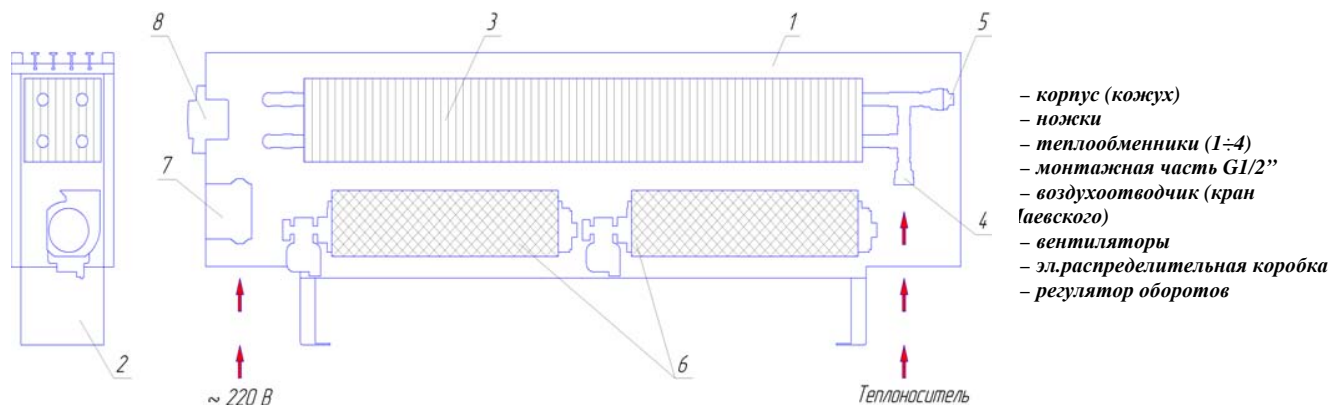

Любой цвет по RAL: *Стоимость = Цена из табл. + 20%*

Комбинированная покраска: *Стоимость = Цена из табл. + 25%*

Дополнительно:

- запорно-присоединительный клапан прямой RLV-KS (H-узел)	2 291 руб.
- запорно-присоединительный клапан угловой RLV-KS (H-узел)	2 291 руб.
- клапан запорный радиаторный прямой RLV 15	1 237 руб.
- клапан запорный радиаторный угловой RLV 15	1 237 руб.

МЫ НАДЕЖНЫЕ ПАРТНЕРЫ!!!

Пример условного обозначения

Элегант мини 180x130x1000 3то Прох лев рв Терм R1800 RALкомб 9002 1028 рисунок

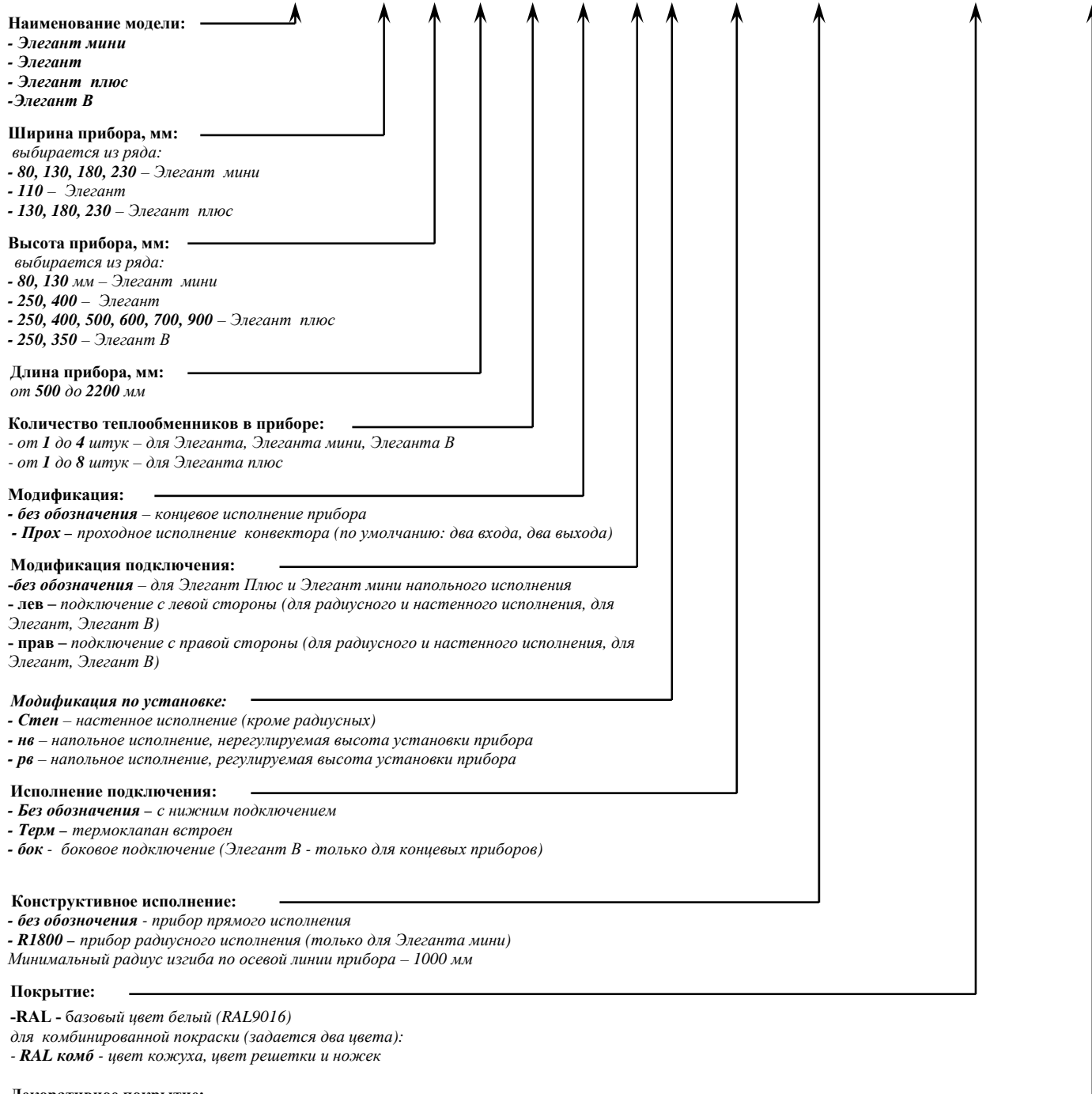

Исполнение по подключению:

Элегант мини, Элегант, Элегант Плюс

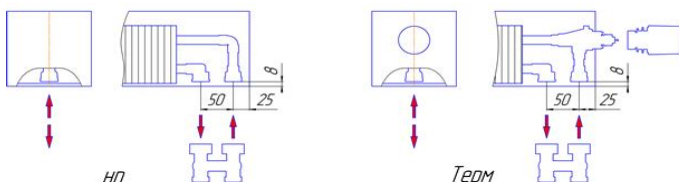

Элегант мини 130x80 1то Терм

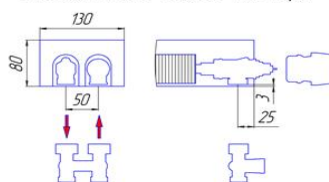

Цена «Терм» (установлен клапан терморегулятора) – 2 655 руб.

Дополнительная комплектация для двухтрубной системы отопления:

термостатический элемент – 1 911 руб.

запорно-присоединительный клапан прямой, угловой (Н-узел) – 2 291 руб.

клапан запорный радиаторный прямой, угловой (одинарный) – 1 237 руб.

Стоимость исполнения на регулируемых ножках (рв) = Цена из табл. + 592 руб.

Более детально схему подключения (положение относительно продольной оси прибора) уточняйте при заказе

Рекомендации по применению: http://www.kztoradiator.ru/Documentation_ru.html.

МЫ НАДЕЖНЫЕ ПАРТНЕРЫ !!!

«Кимрский завод теплового оборудования «РАДИАТОР», г. Кимры, ☎ тел. (48236) 2-92-50, 2-92-46 ☎ факс. (48236) 3-14-81, 3-67-64

www.kztoradiator.ru e-mail: market@kztoradiator.ru

Конвектор Бриз

Конвекторы **Бриз** с медно-алюминиевым теплообменником, обеспечивают быстрый и эффективный обогрев помещения, создавая перед большими окнами и стеклянными стенами тепловые завесы от потоков холодного воздуха.

Конвекторы **Бриз** встраиваются в структуру пола, остаются видимыми только декоративные решетки. Теплообменник комплектуется краном Маевского (воздухоотводчиком).

Мощность указана при значении температурного напора ΔT_{70} (95°/85°/20°С)

Ширина x высота		200x80	200x100	200x120			
Число теплообменников		1					
Длина, мм	Длина оребр., мм	Теплоотдача, Вт	Цена с НДС, руб.	Теплоотдача, Вт	Цена с НДС, руб.	Теплоотдача, Вт	Цена с НДС, руб.
800	575	252	7 684	278	7 877	312	8 068
1000	775	340	9 609	375	9 810	421	10 009
1200	975	427	11 533	471	11 742	530	11 949
1500	1275	559	14 419	616	14 640	693	14 860
1800	1575	690	17 306	761	17 539	856	17 771
2000	1775	778	19 230	858	19 471	965	19 711
2200	1975	865	21 154	954	21 403	1074	21 652
2500	2275	997	24 040	1099	24 302	1237	24 563
2800	2575	1128	26 927	1244	27 200	1400	27 473
3000	2775	1216	28 851	1341	29 133	1509	29 414
3200	2975	1280	30 775	1412	31 065	1591	31 354
3500	3275	1412	33 661	1557	33 963	1754	34 265
3800	3535	1544	36 548	1703	36 862	1917	37 176
4000	3735	1632	38 472	1799	38 794	2026	39 116
4200	3935	1719	40 396	1896	40 726	2135	41 057
4500	4235	1851	43 282	2041	43 625	2298	43 967
4800	4535	1982	46 169	2186	46 523	2461	46 878
5000	4735	2070	48 093	2282	48 456	2570	48 819

Рекомендации по установке:
Для получения максимальных значений теплоотдачи, рекомендуется устанавливать конвектор теплообменником к окну.

Конвектор Бриз шириной 200

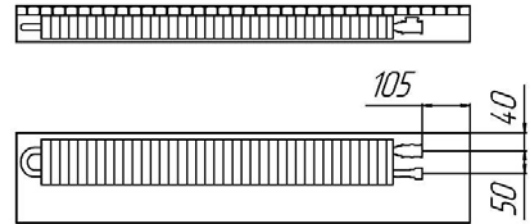

Расположение теплообменников в конвекторах Бриз шириной 200 (сечение)

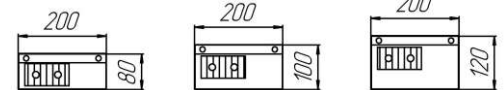

Ширина x высота		260x80	260x100	260x120			
Число теплообменников		1					
Длина, мм	Длина оребр., мм	Теплоотдача, Вт	Цена с НДС, руб.	Теплоотдача, Вт	Цена с НДС, руб.	Теплоотдача, Вт	Цена с НДС, руб.
800	575	296	8 866	323	9 089	360	9 310
1000	775	399	11 096	436	11 324	486	11 551
1200	975	502	13 326	549	13 560	611	13 793
1500	1275	656	16 671	717	16 913	799	17 155
1800	1575	811	20 015	886	20 267	987	20 517
2000	1775	914	22 245	999	22 502	1113	22 758
2200	1975	1017	24 475	1112	24 738	1238	25 000
2500	2275	1171	27 820	1280	28 091	1426	28 362
2800	2575	1326	31 164	1449	31 445	1614	31 724
3000	2775	1429	33 394	1562	33 680	1740	33 965
3200	2975	1506	35 624	1646	35 916	1834	36 207
3500	3275	1661	38 969	1815	39 269	2022	39 569
3800	3535	1815	42 313	1984	42 623	2210	42 931
4000	3735	1918	44 543	2097	44 858	2335	45 172
4200	3935	2021	46 773	2209	47 094	2461	47 414
4500	4235	2176	50 118	2378	50 447	2649	50 776
4800	4535	2330	53 462	2547	53 801	2837	54 138
5000	4735	2433	55 692	2660	56 036	2962	56 379

Технические характеристики:
- Температура теплоносителя до 130 °С
- Рабочее давление до 15 атм
- Медно-алюминиевый теплообменник с воздухоотводчиком
- Присоединительная внутренняя резьба G1/2"

Конвектор Бриз шириной 260

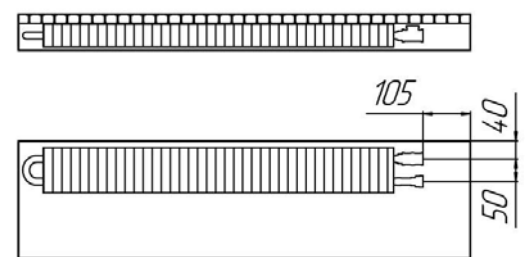

Расположение теплообменников в конвекторах Бриз шириной 260 (сечение)

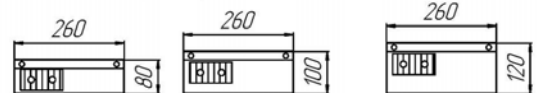

В стоимость прибора входит декоративная решетка «Алюминий с бесцветным анодированием» с шагом 18 мм

Расчет стоимости конвектора с другим типом решетки смотрите на стр. 64

Дополнительная комплектация на стр. 58

Радиусные конвекторы Бриз-R (радиус по средней линии прибора от 1000мм):

Стоимость = Цена Бриз x 2

Конвектор Бриз в корпусе из нерж. стали с организованным выходом конденсата:

Стоимость = Цена Бриз + 25%

МЫ НАДЕЖНЫЕ ПАРТНЕРЫ !!!

Ширина x высота		300x80		300x100		300x120	
Число теплообменников		2					
Длина, мм	Длина оребр., мм	Теплоотдача, Вт	Цена с НДС, руб.	Теплоотдача, Вт	Цена с НДС, руб.	Теплоотдача, Вт	Цена с НДС, руб.
800	575	436	11 242	469	11 524	513	11 805
1000	775	587	13 714	632	13 999	691	14 283
1200	975	739	16 186	795	16 474	870	16 761
1500	1275	966	19 893	1039	20 186	1138	20 478
1800	1575	1194	23 601	1284	23 898	1405	24 194
2000	1775	1346	26 073	1447	26 373	1584	26 672
2200	1975	1497	28 545	1610	28 848	1762	29 150
2500	2275	1725	32 252	1854	32 560	2030	32 867
2800	2575	1952	35 960	2099	36 272	2298	36 583
3000	2775	2104	38 432	2262	38 747	2476	39 061
3200	2975	2217	40 904	2383	41 222	2609	41 539
3500	3275	2445	44 611	2628	44 934	2878	45 256
3800	3535	2672	48 319	2873	48 646	3146	48 972
4000	3735	2824	50 791	3036	51 121	3324	51 450
4200	3935	2975	53 263	3199	53 596	3503	53 928
4500	4235	3203	56 970	3444	57 308	3770	57 645
4800	4535	3430	60 678	3688	61 020	4038	61 361
5000	4735	3582	63 150	3851	63 495	4216	63 839

Ширина x высота		380x80		380x100		380x120	
Число теплообменников		2					
Длина, мм	Длина оребр., мм	Теплоотдача, Вт	Цена с НДС, руб.	Теплоотдача, Вт	Цена с НДС, руб.	Теплоотдача, Вт	Цена с НДС, руб.
800	575	484	12 255	515	12 562	560	12 869
1000	775	652	14 718	694	15 030	754	15 342
1200	975	820	17 181	874	17 497	949	17 814
1500	1275	1072	20 875	1143	21 199	1241	21 524
1800	1575	1325	24 568	1412	24 900	1533	25 233
2000	1775	1493	27 031	1591	27 368	1727	27 706
2200	1975	1661	29 494	1770	29 835	1922	30 178
2500	2275	1913	33 188	2039	33 537	2214	33 888
2800	2575	2166	36 881	2308	37 238	2506	37 597
3000	2775	2334	39 344	2487	39 706	2700	40 070
3200	2975	2459	41 807	2622	42 173	2845	42 542
3500	3275	2711	45 501	2891	45 875	3137	46 252
3800	3535	2965	49 194	3160	49 576	3430	49 961
4000	3735	3133	51 657	3339	52 044	3625	52 434
4200	3935	3301	54 120	3518	54 511	3819	54 906
4500	4235	3553	57 814	3787	58 213	4111	58 616
4800	4535	3806	61 507	4056	61 914	4403	62 325
5000	4735	3974	63 970	4236	64 382	4598	64 798

В стоимость прибора входит декоративная решетка «Алюминий с бесцветным анодированием» с шагом 18 мм

Расчет стоимости конвектора с другим типом решетки смотрите на стр. 64

Дополнительная комплектация на стр. 58

Конвектор Бриз плинтус	
Базовые размеры (SxHxL): 84x230x600мм	
Цена за единицу длины (600мм) – 6 510 руб с НДС	
Мощность = 354 Вт	
Дополнительная комплектация	Цена с НДС, руб
Крышка (600мм)	310
Уголок внешний (1шт.)	310
Уголок внутренний (1шт.)	310

Конвектор Бриз шириной 300

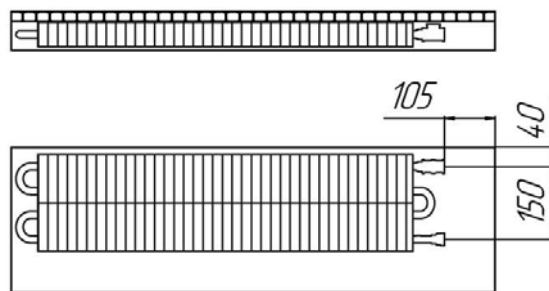

Расположение теплообменников в конвекторах Бриз шириной 300 (сечение)



Технические характеристики:

- Температура теплоносителя до 130 °С
- Рабочее давление до 15 атм.
- Медно-алюминиевый теплообменник с воздухоотводчиком
- Присоединительная внутренняя резьба G1/2"

Конвектор Бриз шириной 380

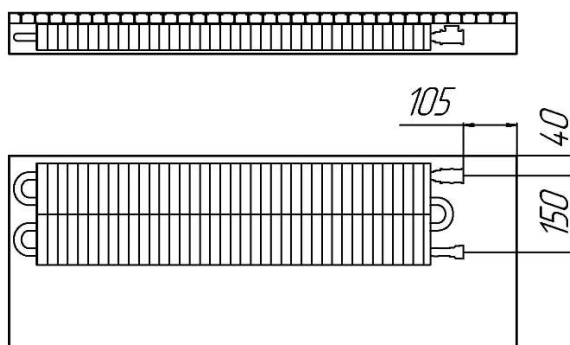

Расположение теплообменников в конвекторах Бриз шириной 380 (сечение)

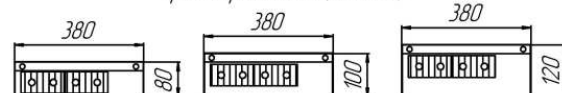

Рекомендации по установке:

Для получения максимальных значений теплоотдачи, рекомендуется устанавливать конвектор теплообменником к окну

Конвектор Бриз плинтус

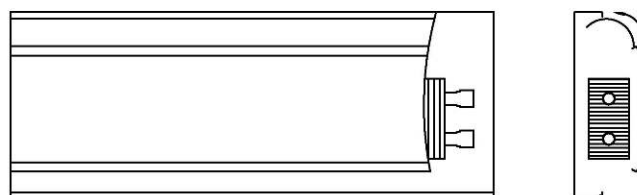

МЫ НАДЕЖНЫЕ ПАРТНЕРЫ!!!

Конвектор Бриз В (с вентиляторами тангенциального типа)

Конвекторы **Бриз В** (с тангенциальными вентиляторами), обеспечивают повышенную теплоотдачу по сравнению с обычными конвекторами **Бриз**, быстро и эффективно обогревают помещения, создавая перед большими окнами и стеклянными стенами тепловые завесы от потоков холодного воздуха. В летний период конвектор в исполнении **Нерж*** может использоваться для «легкого» кондиционирования помещения. Теплообменник комплектуется воздушным краном Маевского.

Технические характеристики:

- Температура теплоносителя до 130 °С
- Рабочее давление до 15 атм.
- Медно-алюминиевый теплообменник с воздухоотводчиком
- Присоединительная внутренняя резьба G1/2"

Ширина x высота	260x120		380x120		Уровень шума, дБ	Кол-во вентиляторов		
	1		2					
	Длина, мм	Теплоотдача, Вт Θ=70 °С		Теплоотдача, Вт Θ=70 °С			Цена с НДС, руб.	
		Min	Max	Min	Max			
800	350	807	14 243	480	1069	18 663	40	1
1000	472	1100	17 003	647	1566	21 703	40	1
1200	594	1360	19 763	814	2035	24 743	40	1
1500	777	1760	26 906	1064	2785	32 306	40	2
1800	960	2150	34 049	1314	3495	39 869	41	3
2000	1082	2430	36 809	1481	4020	42 909	41	3
2200	1204	2750	42 572	1648	4620	48 952	41	4
2500	1387	3230	46 712	1898	5400	53 512	41	4
2800	1570	3780	53 855	2148	6240	61 075	42	5
3000	1692	4130	56 615	2315	6770	64 115	42	5
3200	1814	4490	59 375	2481	7260	67 155	42	5
3500	1997	5080	63 515	2731	8040	71 715	42	5
3800	2156	5680	70 658	2948	8730	79 278	43	6
4000	2278	6050	73 418	3115	9240	82 318	43	6
4200	2400	6410	79 181	3282	9750	88 361	44	7
4500	2583	6900	83 321	3532	10420	92 921	44	7
4800	2766	7400	87 461	3782	11110	97 481	44	7
5000	2888	7680	90 221	3949	11550	100 521	44	7

Конвектор Бриз В шириной 260

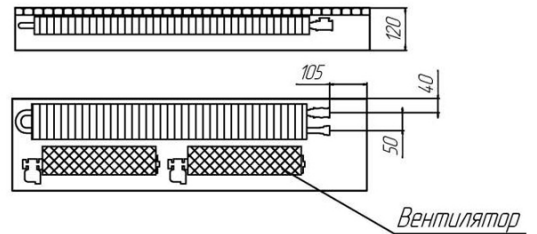

Конвектор Бриз В шириной 380 (вид сверху)

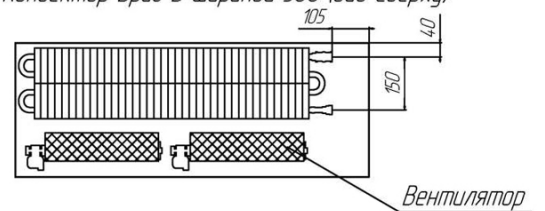

Расположение теплообменников в конвекторах Бриз В (сечение)



Базовый вентилятор напряжение питания - 220В, 50Гц; мощность – 32 Вт

Двигатель базового вентилятора (220В) – защищен от проникновения влаги, IP 65, класс "F"

(по заказу комплектуются вентиляторами с напряжением питания – 24В DC, мощность – 3Вт)

Бриз В с вентиляторами 24В DC: Стоимость = Цена из табл. + 1 407руб.х кол-во вентиляторов

В стоимость прибора входит декоративная решетка «Алюминий с бесцветным анодированием» с шагом 18

Расчет стоимости конвектора с другим типом решетки смотрите на стр. 64

Дополнительная комплектация на стр. 58

Радиусные конвекторы Бриз В -R (радиус по средней линии прибора от 2000мм):

Стоимость = Цена Бриз В x 2

Конвектор Бриз В Нерж* с корпусом из нерж. стали и организованным выходом конденсата:

Стоимость = Цена Бриз В + 25%

(* - В конвекторе Бриз В Нерж по умолчанию устанавливается вентилятор с напряжением питания 24 В DC постоянного тока)

Конвектор Бриз В подоконник.

Базовые размеры (SxHxL): 120x200x1000мм

Цена за единицу длины (1000мм) – 28 627 руб. с НДС

Мощность = 1300 Вт/м

В комплект поставки входит продольная решетка

Пример условного обозначения:

Конвектор Бриз В подоконник SxHxL 1то прав (лев)

Цена на комплектацию доской рассчитывается

по индивидуальному заказу.

Конвектор Бриз В подоконник

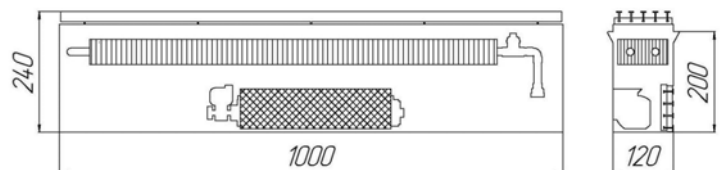

Комплектацию для регулировки вентиляторов смотрите на стр.58

МЫ НАДЕЖНЫЕ ПАРТНЕРЫ !!!

«Кимрский завод теплового оборудования «РАДИАТОР», г. Кимры, тел. (48236) 2-92-50, 2-92-46 факс. (48236) 3-14-81, 3-67-64

www.kztoradiator.ru e-mail: market@kztoradiator.ru

Конвектор Бриз В высотой Н 85 мм (с вентиляторами тангенциального типа)

- Температура теплоносителя до 130 °С
- Рабочее давление до 15 атм.
- Медно-алюминиевый теплообменник с воздухоотводчиком
- Присоединительная внутренняя резьба G1/2"

Ширина х высота*	240x85		360x85		Уровень шума, дБ	Кол-во вентиляторов		
	1		2					
Число теплообменников	1		2		Уровень шума, дБ	Кол-во вентиляторов		
	2		1					
Длина, мм	Теплоотдача, Вт @70 °С		Теплоотдача, Вт @70 °С		Уровень шума, дБ	Кол-во вентиляторов		
	Min	Max	Min	Max				
630	203	850	14 777	331	1170	18 840	29	1
1000	388	1497	23 877	633	2114	28 570	30	2
1400	588	2175	33 656	959	3145	39 153	30	3
1800	786	2845	43 627	1285	4180	50 056	31	4
2200	986	3520	53 790	1611	5202	61 279	31	5
2600	1186	4208	64 145	1938	6186	72 822	32	6
3000	1386	4895	74 692	2264	7212	84 685	32	7
3400	1585	5545	85 431	2589	8190	96 868	32	8
3800	1765	6050	96 362	2884	9090	109 371	33	9

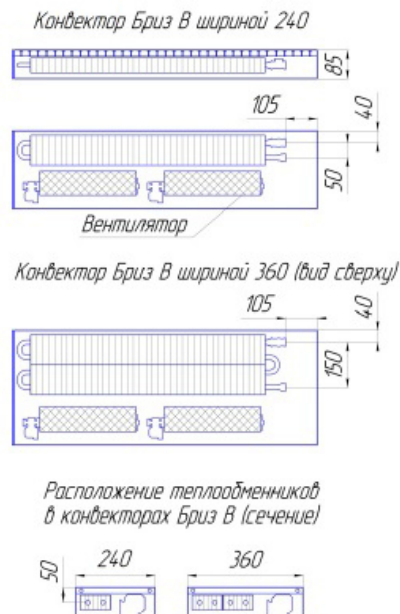

Базовый вентилятор: напряжение питания - 220В, 50Гц; мощность – 11 Вт
 (по заказу комплектуются вентиляторами с напряжением питания – 24В DC, мощность – 3Вт)
Бриз В с вентиляторами 24В DC: Стоимость = Цена из табл. + 1 407 руб. х кол-во вентиляторов

В стоимость прибора входит декоративная решетка «Алюминий с бесцветным анодированием» с шагом 18 мм

Расчет стоимости конвектора с другим типом решетки смотрите на стр. 64

Радиусные конвекторы Бриз В-Р (радиус по средней линии прибора от 2000мм):

Стоимость = Цена Бриз В х 2

Конвектор Бриз В Нерж* с корпусом из нерж. стали и организованным выходом конденсата:

Стоимость = Цена Бриз В + 25%

(* - В конвекторе Бриз В Нерж по умолчанию устанавливается вентилятор с напряжением питания 24 В DC постоянного тока)

Габаритная высота Бриз В (Н 85) в корпусе из нержавеющей стали увеличивается на 5мм

Комплектация при ручной регулировке оборотов (см. стр. 60):

1. Настенный симисторный регулятор «VRS 1,5» (до 260 Вт) **4 331 руб.**
2. Настенный симисторный регулятор «VRS 2,5» (от 45 Вт до 450 Вт) **5 088 руб.**
3. Настенный симисторный регулятор «VRS 4» (от 90Вт до 705 Вт) **12 450 руб.**
4. Настенный электромеханический термостат Siemens «RAA-21» (до 350Вт) **1 940 руб.**
5. Настенный электронный термостат Siemens «RDD 310MM» (до 350Вт). **2 706 руб.**

Комплектация при автоматической регулировке оборотов (U = 220V) (см. стр. 61):

1. Настенный электронный термостат «ЭТПР» **9 786 руб.**
2. Модуль управления вентиляторами «МУВ-220». **10 110 руб.**

Комплектация при автоматической регулировке оборотов (U = 24V) (см.стр. 62):

1. Настенный электронный термостат «ЭТПР» **9 786 руб.**
2. Модуль управления вентиляторами «МУВ-24» **11 345 руб.**
3. Блок питания 24В DC (60 Вт) **5 308 руб.**
4. Блок питания 24В DC (120 Вт) **6 500 руб.**
5. Блок питания 24 В DC (240 Вт) **10 400 руб.**

Цены на дополнительные комплектующие:

1. Медно-алюминиевый теплообменник (1 метр): одинарный – 4 125 руб., двойной – 7 313 руб.,
2. Крышка скрытия подключения П-образная из листовой стали 0,8мм с полимерным покрытием «грей-графит» RAL7024:

Ширина, мм.	200	240	260	300	360	380
Цена, руб/ шт.	158	189	206	228	274	288
Цена, руб/шт. (нерж)	198	238	258	285	342	360

3. Крышка для защиты от загрязнений и мелких повреждений прибора и декоративной решетки на время монтажа и отделки помещения (листовая сталь 0,8 мм с полимерным покрытием «грей-графит» RAL 7024):

Ширина, мм.	200	240	260	300	360	380
Цена, руб/метр	180	216	230	261	313	330

4. Вентиляторный блок для конвектора Бриз В (220В или 24В DC) - 4 500 руб.

Терморегулирующая арматура (см. стр. 59-62):

- клапан терморегулятора прямой - 2 134 руб;
- термостатические элементы дистанционного управления: 2м - 6 059 руб; 5м - 6 554 руб; 8м - 8 006 руб.
- термоэлектрический сервопривод - 5 202 руб.
- клапан запорный радиаторный прямой DAR 15 - 1 920 руб; угловой EAR 15 - 2 013 руб..

МЫ НАДЕЖНЫЕ ПАРТНЕРЫ !!!

«Кимрский завод теплового оборудования «РАДИАТОР», г. Кимры, ☎ тел. (48236) 2-92-50, 2-92-46 ☒ факс. (48236) 3-14-81, 3-67-64

www.kztoradiator.ru e-mail: market@kztoradiator.ru

Регулировка конвекторов Бриз (естественная конвекция)

Регулирование теплоотдачи в конвекторах Бриз (естественная конвекция) по температуре помещения осуществляется изменением расхода теплоносителя через конвектор:

- вариант 1. Терморегулирующий клапан **RA-N** (прямой или осевой) с термoeлементом дистанционного управления **RA**. Связь между устанавливаемой на стене помещения термоголовкой и термoклапаном осуществляется через капиллярную трубку длиной 2, 5 или 8м.

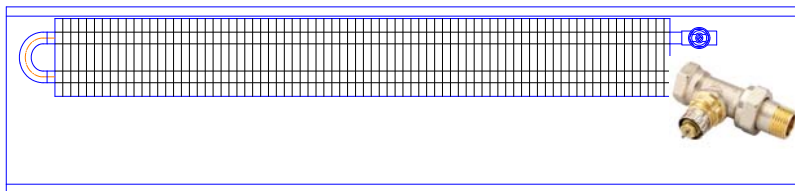

Термоклапан:
- **RA-N 15 прямой.**



Термoeлемент с дистанционным управлением:
- **RA 5062;**
- **RA 5065;**
- **RA 5068.**

- вариант 2. Терморегулирующий клапан **RA-N** (прямой или осевой) с термоэлектрическим сервоприводом **TWA-A**. Сервопривод управляется настенными термостатами: **RAA 21** (электромеханический) или **RDD 310MM** (электронный цифровой, питание ~220В). К одному настенному термостату можно подключать до 15 сервоприводов.

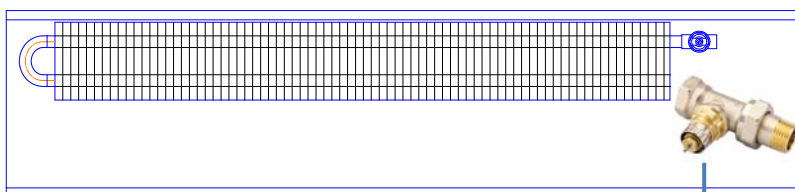

Термоклапан:
- **RA-N 15 прямой.**

Термоэлектрический сервопривод **TWA-A**



Настенный термостат **RAA 21**



Настенный термостат **RDD 310MM**

Конвекторы Бриз В (принудительная конвекция, вентиляторы ~220В)

Регулировка – ручная

Регулирование теплоотдачи в конвекторах Бриз В изменением оборотов вентиляторов:

- вариант 1. Ручная установка количества оборотов вентиляторов в диапазоне 0...MAX электронным регулятором плавного регулирования оборотов **VRS**. Количество конвекторов подключаемых на один регулятор подбирается по общей мощности нагрузки.

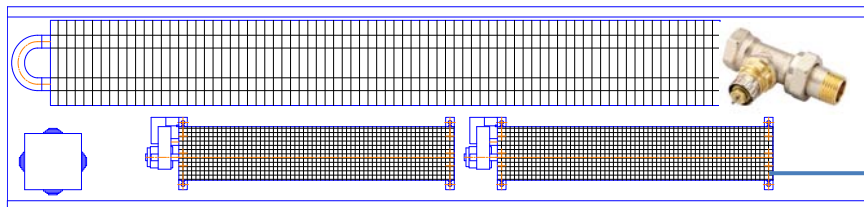

Настенный регулятор оборотов:

- **VRS 1,5A** (до 260Вт)
- **VRS 2,5A** (до 450Вт)
- **VRS 4,0A** (до 705Вт)

- вариант 2. Одноступенчатое регулирование оборотов вентиляторов (вкл.-выкл.) по температуре помещения настенными термостатами: **RAA 21** (электромеханический) или **RDD 310MM** (электронный цифровой). Количество конвекторов подключаемых на один термостат подбирается по общей мощности нагрузки.

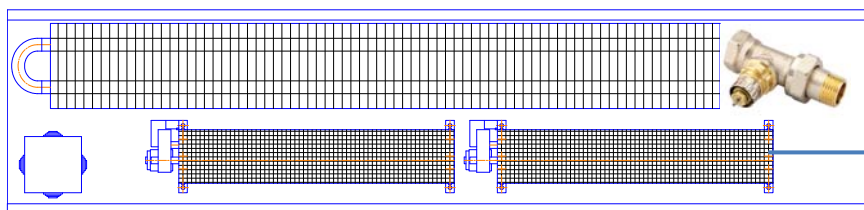

Настенный термостат
RAA 21
(до 350Вт)

Настенный термостат
RDD 310MM
(до 350Вт)

- вариант 3. Одноступенчатое регулирование оборотов вентиляторов (вкл.-выкл.) по температуре помещения настенными термостатами: **RAA 21** (электромеханический) или **RDD 310MM** (электронный цифровой) с ручной установкой количества оборотов вентиляторов в диапазоне 0...MAX электронным регулятором плавного регулирования оборотов **VRS**. Количество конвекторов подключаемых на один регулятор подбирается по общей мощности нагрузки.

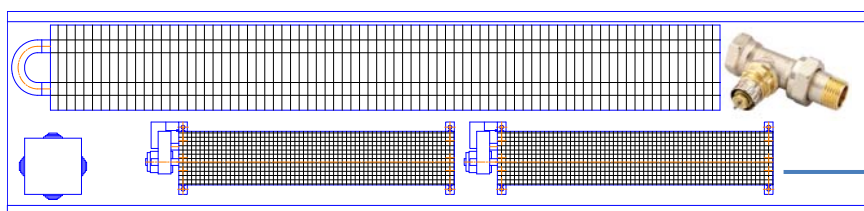

Настенный регулятор оборотов:
- **VRS 1,5A**
- **VRS 2,5A**



Настенный термостат
RAA 21

Настенный термостат
RDD 310MM

Возможна также регулировка теплоотдачи изменением расхода теплоносителя – см. «Регулировка конвекторов Бриз (естественная конвекция)» (стр. 59)

МЫ НАДЕЖНЫЕ ПАРТНЕРЫ !!!

«Кимрский завод теплового оборудования «РАДИАТОР», г. Кимры, ☎ тел. (48236) 2-92-50, 2-92-46 📠 факс. (48236) 3-14-81, 3-67-64

www.kztoradiator.ru e-mail: market@kztoradiator.ru

Конвекторы Бриз В (принудительная конвекция, вентиляторы ~220В)

Регулировка – автоматическая

Регулирование теплоотдачи в конвекторах «Бриз В» может осуществляться следующими способами:

А) Регулирование изменением расхода теплоносителя с помощью терморегулирующего клапана **RA-N** (прямой или осевой) с термоэлементом дистанционного управлением **RA** (с длиной капиллярной трубки 2, 5 или 8м) или с термоэлектрическим сервоприводом **TWA-A, 220В**. В данном исполнении сервопривод управляется от модуля **МУВ-220** (пунктирная линия на схеме).

Б) Регулирование изменением оборотов вентиляторов от температуры в автоматическом режиме с помощью модуля управления вентиляторами **МУВ-220** (встраивается в корпус конвектора) и настенного электронного терморегулятора **ЭТПР**.

- Модуль **МУВ-220** имеет напряжение питания ~220В, может управлять вентиляторами с суммарной электрической мощностью до 170Вт.

- Настенный терморегулятор **ЭТПР** имеет напряжение питания ~220В. **ЭТПР** устанавливается, как правило, один на помещение и управляет до 12 модулей **МУВ-220**. Монтаж системы – см. «Руководство по эксплуатации ЭТПР».

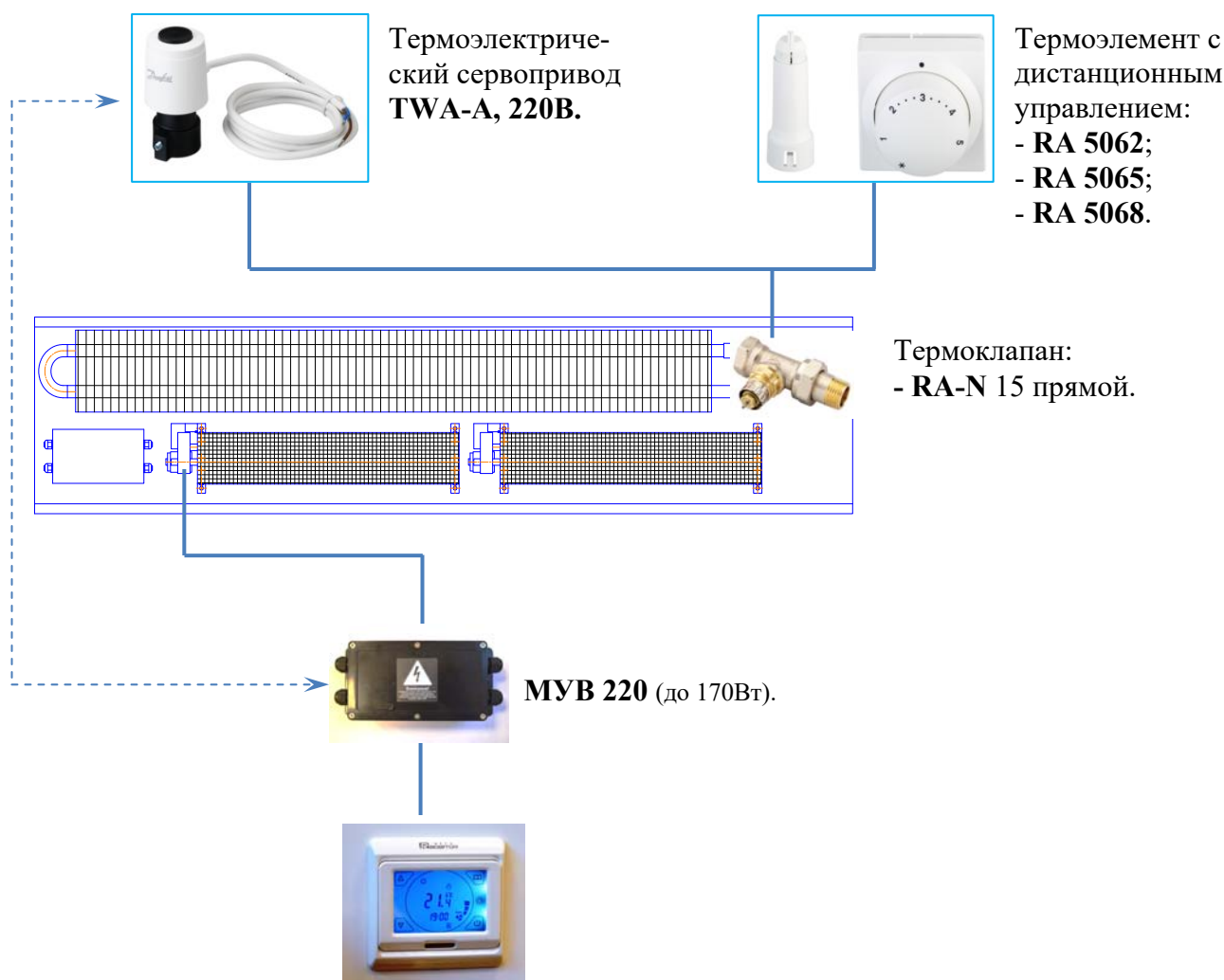

Конвекторы «Бриз В» (принудительная конвекция, вентиляторы 24В DC пост.тока) Регулировка – автоматическая

Регулирование теплоотдачи в конвекторах «Бриз В» с вентиляторами 24В может осуществляться:

А) Изменением расхода теплоносителя с помощью терморегулирующего клапана **RA-N** (прямой или осевой) с термoeлементом дистанционного управлением **RA** (с длиной капиллярной трубки 2, 5 или 8м) или с термoeлектрическим сервоприводом **TWA-A, 24В**. В данном исполнении сервопривод управляется от модуля **МУВ-24** (пунктирная линия на схеме).

Б) Изменением оборотов вентиляторов в автоматическом режиме:

Плавное регулирование оборотов вентиляторов по температуре помещения с помощью модуля управления вентиляторами **МУВ-24** (встраивается в корпус конвектора) и настенного электронного терморегулятора **ЭТПР**.

Настенный терморегулятор **ЭТПР** имеет напряжение питания ~220В.

ЭТПР устанавливается, как правило, один на помещение и управляет до 12 модулей **МУВ-24**. Модуль **МУВ-24** имеет напряжение питания 24В постоянного тока от блока питания и может управлять вентиляторами 24В с суммарной электрической мощностью до 24Вт. Монтаж системы – см. «Руководство по эксплуатации ЭТПР».

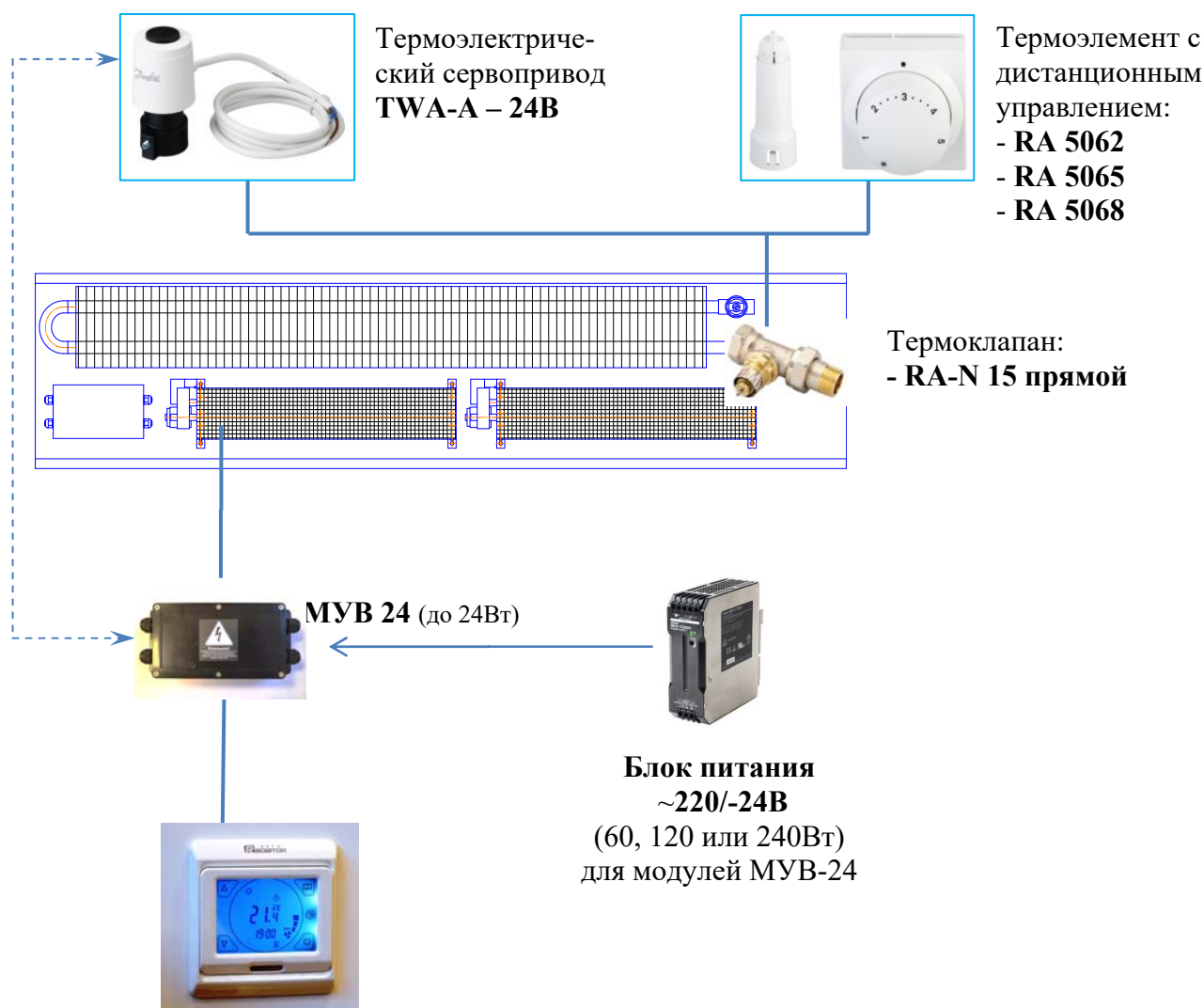

МЫ НАДЕЖНЫЕ ПАРТНЕРЫ!!!

«Кимрский завод теплового оборудования «РАДИАТОР», г. Кимры, ☎ тел. (48236) 2-92-50, 2-92-46 📠 факс. (48236) 3-14-81, 3-67-64
www.kztoradiator.ru e-mail: market@kztoradiator.ru

Пример условного обозначения

Бриз 260x120x2200 1то Конц бок лев Терм R1800 (15 Бук 20 втулки серые) RAL3002

Наименование модели:

- Бриз – естественная конвекция
- Бриз В – с принудительной конвекцией (с вентиляторами тангенциального типа)
- Бриз Нерж – короб прибора изготовлен из нержавеющей стали
- Бриз Нерж В – с принудительной конвекцией, короб прибора изготовлен из нержавеющей стали

Ширина прибора, мм:

- Выбирается из ряда – 200, 260, 300, 380 – Бриз
- 240, 260, 360, 380 – Бриз В

Высота прибора, мм:

- Выбирается из ряда - 80, 85, 100, 120 мм

Длина прибора, мм:

- от 800 до 5000 мм

Количество теплообменников, смонтированных в приборе:

- 1 или 2 штуки

Исполнение подключения:

- Конц – концевое исполнение конвектора
- Прох – проходное исполнение конвектора

Подключение:

- Без обозначения – стандартное подключение
- бок – боковое подключение

Модификация подключения (для концевого):

- прав – с правосторонним подключением
- лев – с левосторонним подключением

Исполнение:

- Без обозначения – стандартное исполнение
- Терм – установлен клапан терморегулятора

Конструктивное исполнение:

- Без обозначения - прибор прямого исполнения
- R1800 – прибор радиусного исполнения, радиус изгиба по оси прибора (минимальный радиус – 1000 мм для Бриз, 2000мм для Бриз В)
- Угол – прибор углового исполнения

Декоративная рулонная решетка:

- ширина планок (10, 15)
- материал (Бук, Дуб, Ал(алюминий), Нерж (нержавеющая сталь)); - ширина просвета между планками - шаг (10, 12, 18, 20)
- цвет втулок решетки (бежевый, серый, черный)

- Цвет планок решетки

В стоимость прибора входит декоративная решетка «Алюминий с бесцветным анодированием» с шагом 18 мм

Расчет стоимости конвектора с другим типом решетки смотрите на стр. 64

Радиусные конвекторы Бриз-R (радиус по средней линии: Бриз от 1000мм; Бриз В от 2000мм):

Стоимость = Цена Бриз (Бриз В) x 2

Конвектор Бриз Нерж* с корпусом из нерж. стали и организованным выходом конденсата: Стоимость = Цена Бриз + 25%

(* - В конвекторе Бриз В Нерж по умолчанию устанавливается вентилятор с напряжением питания 24 В DC постоянного тока)

Габаритная высота Бриз В Нерж (Н 85) с корпусом из нержавеющей стали увеличена на 5мм

Конвектор Бриз Угол (угловое исполнение):

Стоимость = (Цена Бриз (левая сторона) + 20%) + (Цена Бриз (правая сторона) + 20%) + 3 740 руб.

Стоимость «Терм» = Цена Бриз (Бриз В) + 2 134 руб. (клапан терморегулятора прямой)

Стоимость «бок» = Цена Бриз (Бриз В) + 750 руб.

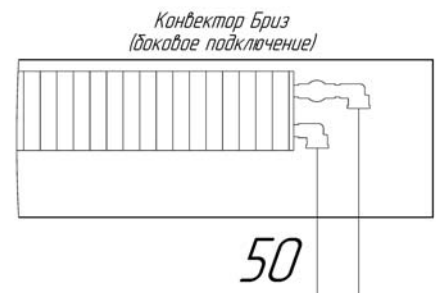

МЫ НАДЕЖНЫЕ ПАРТНЕРЫ!!!

Декоративная рулонная решетка Бриз



Декоративная рулонная решетка «Бриз»			Ширина прибора, мм.					
			200	240	260	300	360	380
			Размеры решетки (ширина x длина, мм)					
Материал и покрытие	Ширина планки	Шаг решетки, мм.	191x1000	231x1000	251x1000	291x1000	351x1000	371x1000
			Цена с НДС, руб.	Цена с НДС, руб.	Цена с НДС, руб.	Цена с НДС, руб.	Цена с НДС, руб.	Цена с НДС, руб.
Алюминий с бесцветным анодированием (Цвет втулок серый)	10	12	3 335	3 650	3 850	4 188	4 660	4 903
		18	2 693	2 910	3 038	3 307	3 710	3 870
Алюминий с полимерным покрытием любого цвета (Цвет втулок выбирается из базовых цветов*)	10	12	4 130	4 470	4 710	5 087	5620	5 895
		18	3 458	3 670	3 845	4 150	4 590	4 788
Нержавеющая сталь, полированная (Цвет втулок черный)	10	10	14 524	15 600	16 373	17 580	19 110	20 066
		20	9 638	10 270	10 691	11 490	12 810	13 148
Дуб, бук без лакового покрытия (Цвет втулок бежевый)	15	10	9 123	10 260	10 475	10 521	11 780	11 825
		20	6 643	7 200	7 320	7 344	8 225	8 265
Дуб, бук с лаковым покрытием (Цвет втулок бежевый)	15	10	10 947	12 312	12 570	12 625	14 136	14 190
		20	7 971	8 640	8 784	8 813	9 870	9 918

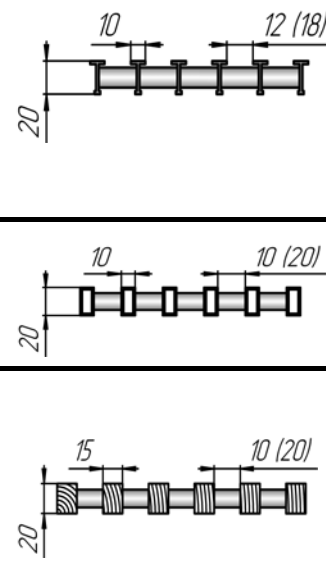

***Возможные цвета втулок**

Серый – RAL 7040; Бежевый – RAL 1001; Черный – RAL 9005

Базовый цвет - Черный – RAL 9005

Стандартная рулонная решетка, вид сверху

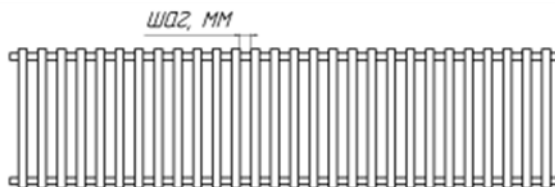

Расчет стоимости конвекторов Бриз при комплектации их решетками:

Конвектор Бриз в стандартной комплектации включает в себя решетку «Алюминий с бесцветным анодированием» шаг 18мм.

В случае желая укомплектовать прибор решеткой другого типа стоимость прибора следует рассчитывать по следующей формуле:

$$\text{Стоимость} = \text{Цена прибора в стандартной комплектации} - \text{Цена решетки «Алюминий с бесцветным анодированием» шаг 18мм} + \text{Цена решетки требуемого типа}$$

МЫ НАДЕЖНЫЕ ПАРТНЕРЫ !!!

«Кимрский завод теплового оборудования «РАДИАТОР», г. Кимры, ☎ тел. (48236) 2-92-50, 2-92-46 📠 факс. (48236) 3-14-81, 3-67-64

www.kztoradiator.ru e-mail: market@kztoradiator.ru

Конвекторы Эффект

Эффект – отопительный прибор конвективного типа с оригинальным дизайном. Конвектор Эффект рекомендуется к установке по всей длине окон или по всей длине наружных стен в помещениях. Конвективный поток создают применяемые в качестве оребрения вертикальные стальные трубы. Плотность контакта в конструкции конвектора Эффект достигается дорнованием несущих труб. При необходимости увеличения тепловой мощности рекомендуется устанавливать конвектор Эффект в несколько ярусов или рядов. Примером двухрядного прибора служит конвектор Эффект 2.

Материал: сталь

Покрытие: полимер, базовый цвет - RAL 9016

Рабочее давление: 15 атм.; испытательное – 25 атм.

Температура теплоносителя – до 130°C

Присоединительная наружная резьба – G¾"

Эффект 1				
Межцентровое расстояние, мм		80		
Габаритная высота, мм		200		
Глубина, мм		51		
Вес секции, кг		0,55		
Мощность секции, Вт		30		
Модель	Число секций	Длина, мм	Мощность, Вт $\Theta=70^\circ\text{C}$	Цена с НДС, руб.
Эффект 1-5	5	369	150	1 225
Эффект 1-6	6	424	180	1 351
Эффект 1-7	7	479	210	1 477
Эффект 1-8	8	534	240	1 602
Эффект 1-9	9	589	270	1 728
Эффект 1-10	10	644	300	1 854
Эффект 1-11	11	699	330	1 980
Эффект 1-12	12	754	360	2 105
Эффект 1-13	13	809	390	2 231
Эффект 1-14	14	864	420	2 357
Эффект 1-15	15	919	450	2 483
Эффект 1-16	16	974	480	2 608
Эффект 1-17	17	1029	510	2 734
Эффект 1-18	18	1084	540	2 860
Эффект 1-19	19	1139	570	2 986
Эффект 1-20	20	1194	600	3 111
Эффект 1-21	21	1249	630	3 237
Эффект 1-22	22	1304	660	3 363
Эффект 1-23	23	1359	690	3 489
Эффект 1-24	24	1414	720	3 614
Эффект 1-25	25	1469	750	3 740
Эффект 1-26	26	1524	780	3 866
Эффект 1-27	27	1579	810	3 992
Эффект 1-28	28	1634	840	4 117
Эффект 1-29	29	1689	870	4 243
Эффект 1-30	30	1744	900	4 369
Эффект 1-31	31	1799	930	4 495
Эффект 1-32	32	1854	960	4 620
Эффект 1-33	33	1909	990	4 746

Эффект 2				
Межцентровое расстояние, мм		80		
Габаритная высота, мм		200		
Глубина, мм		117		
Вес секции, кг		1,10		
Мощность секции, Вт		64		
Модель	Число секций	Длина, мм	Мощность, Вт $\Theta=70^\circ\text{C}$	Цена с НДС, руб.
Эффект 2-5	5	418	320	3 947
Эффект 2-6	6	473	384	4 199
Эффект 2-7	7	528	448	4 450
Эффект 2-8	8	583	512	4 702
Эффект 2-9	9	638	576	4 953
Эффект 2-10	10	693	640	5 205
Эффект 2-11	11	748	704	5 457
Эффект 2-12	12	803	768	5 708
Эффект 2-13	13	858	832	5 960
Эффект 2-14	14	913	896	6 211
Эффект 2-15	15	968	960	6 463
Эффект 2-16	16	1023	1024	6 714
Эффект 2-17	17	1078	1088	6 966
Эффект 2-18	18	1133	1152	7 217
Эффект 2-19	19	1188	1216	7 469
Эффект 2-20	20	1243	1280	7 720
Эффект 2-21	21	1298	1344	7 972
Эффект 2-22	22	1353	1408	8 223
Эффект 2-23	23	1408	1472	8 475
Эффект 2-24	24	1463	1536	8 726
Эффект 2-25	25	1518	1600	8 978
Эффект 2-26	26	1573	1664	9 229
Эффект 2-27	27	1628	1728	9 481
Эффект 2-28	28	1683	1792	9 733
Эффект 2-29	29	1738	1856	9 984
Эффект 2-30	30	1793	1920	10 236
Эффект 2-31	31	1848	1984	10 487
Эффект 2-32	32	1903	2048	10 739
Эффект 2-33	33	1958	2112	10 990

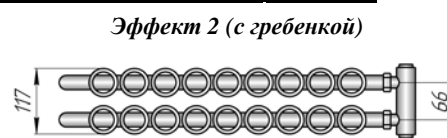
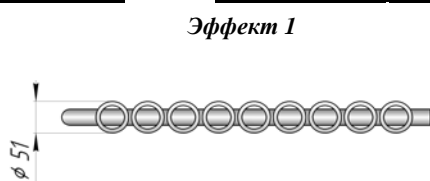
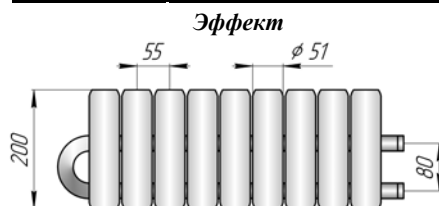

Комплектующие изделия	Цена с НДС, руб.
Кронштейн КР 2-50 (вылет 50 мм) Комплектация: кронштейн дюбели и шурупы	96
Кронштейн Эффект 2 Комплектация: кронштейн Эффект 2, дюбели и шурупы	256
Декоративный ободок из нержавеющей стали (на колонку)	36
Декоративный ободок из нержавеющей стали "золото" (на колонку)	72

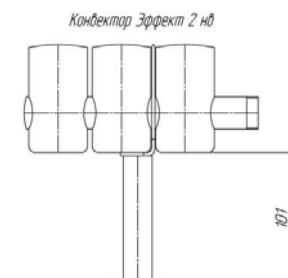
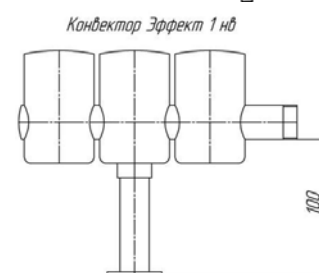

Исполнение на регулируемой высоте = Цена Эффект + 592 руб.

Любой цвет по RAL: Стоимость = Цена из табл. + 20%

МЫ НАДЕЖНЫЕ ПАРТНЕРЫ !!!

«Кимрский завод теплового оборудования «РАДИАТОР», г. Кимры, ☎ тел. (48236) 2-92-50, 2-92-46 📠 факс. (48236) 3-14-81, 3-67-64

www.kztoradiator.ru e-mail: market@kztoradiator.ru

Конвекторы Эффект А

Эффект А – отопительный прибор эконом класса оригинального дизайна с полимерным покрытием.

Конвектор Эффект А с глубиной установки 75мм и габаритной высотой 300мм рекомендуется к установке по всей длине окон или по всей длине наружных стен в помещениях. Конвективный поток создают применяемые в качестве оребрения вертикальные стальные трубы.

Материал: сталь

Покрытие: полимер, базовый цвет - RAL 9016

Рабочее давление: 15 атм.; испытательное – 25 атм.

Температура теплоносителя – до 130°C

Присоединительная наружная резьба – G3/4"

Эффект А1				
Межцентровое расстояние, мм	240			
Габаритная высота, мм	300			
Глубина, мм	75			
Вес секции, кг	0,97			
Мощность секции, Вт	50			
Модель	Число секций	Длина, мм	Мощность, Вт @70 °C	Цена с НДС, руб.
Эффект А1-10	10	656	500	2 119
Эффект А1-11	11	716	550	2 283
Эффект А1-12	12	776	600	2 447
Эффект А1-13	13	836	650	2 611
Эффект А1-14	14	896	700	2 775
Эффект А1-15	15	956	750	2 939
Эффект А1-16	16	1016	800	3 103
Эффект А1-17	17	1076	850	3 267
Эффект А1-18	18	1136	900	3 431
Эффект А1-19	19	1196	950	3 595
Эффект А1-20	20	1256	1000	3 759
Эффект А1-21	21	1316	1050	3 923
Эффект А1-22	22	1376	1100	4 087
Эффект А1-23	23	1436	1150	4 251
Эффект А1-24	24	1496	1200	4 415
Эффект А1-25	25	1556	1250	4 579
Эффект А1-26	26	1616	1300	4 743
Эффект А1-27	27	1676	1350	4 907
Эффект А1-28	28	1736	1400	5 071
Эффект А1-29	29	1796	1450	5 235
Эффект А1-30	30	1856	1500	5 399
Эффект А1-31	31	1916	1550	5 563
Эффект А1-32	32	1976	1600	5 727

Эффект А2				
Межцентровое расстояние, мм	240			
Габаритная высота, мм	300			
Глубина, мм	120			
Вес секции, кг	1,5			
Мощность секции, Вт	70			
Модель	Число секций	Длина, мм	Мощность, Вт @70 °C	Цена с НДС, руб.
Эффект А2-10	10	656	700	3 336
Эффект А2-11	11	716	770	3 611
Эффект А2-12	12	776	840	3 885
Эффект А2-13	13	836	910	4 160
Эффект А2-14	14	896	980	4 434
Эффект А2-15	15	956	1050	4 709
Эффект А2-16	16	1016	1120	4 983
Эффект А2-17	17	1076	1190	5 258
Эффект А2-18	18	1136	1260	5 532
Эффект А2-19	19	1196	1330	5 807
Эффект А2-20	20	1256	1400	6 081
Эффект А2-21	21	1316	1470	6 356
Эффект А2-22	22	1376	1540	6 630
Эффект А2-23	23	1436	1610	6 905
Эффект А2-24	24	1496	1680	7 179
Эффект А2-25	25	1556	1750	7 454
Эффект А2-26	26	1616	1820	7 728
Эффект А2-27	27	1676	1890	8 003
Эффект А2-28	28	1736	1960	8 277
Эффект А2-29	29	1796	2030	8 552
Эффект А2-30	30	1856	2100	8 826
Эффект А2-31	31	1916	2170	9 101
Эффект А2-32	32	1976	2240	9 375

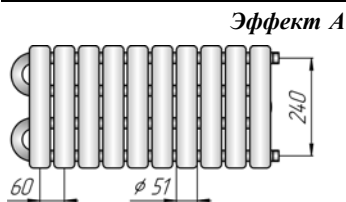

Конвекторы Эффект А нп (с нижним подключением):

- Нижнее подключение G 1/2" внутренняя резьба, межосевое расстояние 50 мм
- Рабочее давление до 10 атм. (по арматуре)
- Температура теплоносителя до 115 °C (по терморегулирующей арматуре)

Стоимость прибора Эффект А нп = Цена из табл. + 2 564 руб.

Комплекующие изделия	Цена с НДС, руб.
Кронштейн КР 2-50 (вылет 50 мм)	96
Комплектация: кронштейн, дюбели и шурупы) для Эффект А1	
Кронштейн КР 2-90 (вылет 90 мм)	96
Комплектация: кронштейн, дюбели и шурупы) для Эффект А2	
Декоративный ободок из нержавеющей стали (на колонку)	36
Декоративный ободок из нержавеющей стали "золото" (на колонку)	72

Исполнение на нерегулируемой высоте = Цена Эффект А (Эффект А нп) + 592 руб.

Любой цвет по RAL: Стоимость = Цена из табл. + 20%

Дополнительно:

- запорно-присоединительный клапан прямой RLV-KS (H-узел) 2 291 руб.
- запорно-присоединительный клапан угловой RLV-KS (H-узел) 2 291 руб.
- клапан запорный радиаторный прямой RLV 15 1 237 руб.
- клапан запорный радиаторный угловой RLV 15 1 237 руб.
- термостатический элемент RA2994 1 911 руб.
- термостатический элемент RAX 6070 2 788 руб.
- термостатический элемент RAX 6075 2 905 руб.
- термостатический элемент RAX 6170 3 137 руб.

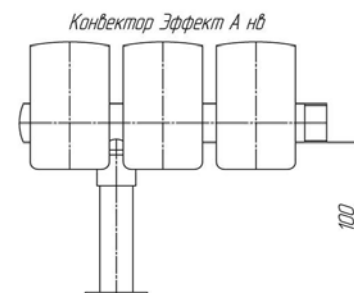
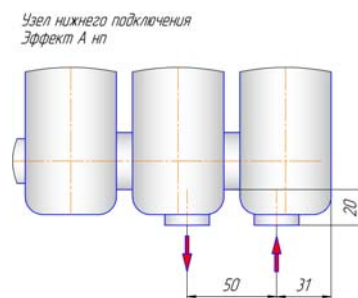

МЫ НАДЕЖНЫЕ ПАРТНЕРЫ !!!

«Кимрский завод теплового оборудования «РАДИАТОР», г. Кимры, ☎ тел. (48236) 2-92-50, 2-92-46 📠 факс. (48236) 3-14-81, 3-67-64

www.kztoradiator.ru e-mail: market@kztoradiator.ru

Пример условного обозначения

Эффект 2 – 27 Конц нв RAL6019

- Наименование модели: _____ ↑
- *Эффект.*
- Количество вертикальных труб по глубине секции: _____ ↑
- 1 – однорядный радиатор
- 2 – двухрядный радиатор
- Количество секций по длине прибора: _____ ↑
- от 5 до 33
- Исполнение подключения: _____ ↑
- *Конц* – концевое исполнение конвектора
- *Прох* – проходное исполнение конвектора
- Модификация по установке: _____ ↑
- *Без буквенного обозначения* – настенное исполнение
- *нв* – напольное исполнение, нерегулируемая высота установки прибора
- Цвет: _____ ↑
- **RAL** – базовый цвет белый (RAL 9016)

Эффект А 2 – 27 нп прав нв RAL6019

- Наименование модели: _____ ↑
- *Эффект А.*
- Количество вертикальных труб по глубине секции: _____ ↑
- 1 – однорядный радиатор
- 2 – двухрядный радиатор
- Количество секций по длине прибора: _____ ↑
- от 10 до 32
- Варианты подключения: _____ ↑
- *Без буквенного обозначения* – боковое подключение
- *нп прав* – нижнее подключение правостороннее
- *нп лев* – нижнее подключение левостороннее
- Модификация по установке: _____ ↑
- *Без буквенного обозначения* – настенное исполнение
- *нв* – напольное исполнение, нерегулируемая высота установки прибора
- Цвет: _____ ↑
- **RAL** – базовый цвет белый (RAL 9016)

МЫ НАДЕЖНЫЕ ПАРТНЕРЫ !!!

Конвектор Блюз

Конвектор **Блюз** состоит из теплообменника, набранного из стальных пластин (130x90мм) на **стальных трубах**, кронштейнов (в комплект поставки входят 2 или 3 кронштейна в зависимости от длины), на которые крепится теплообменник, и декоративного кожуха с отверстиями на верхней плоскости для конвекции нагретого воздуха. Плотность контакта в конструкции теплообменника достигается дорнованием труб.

Материал: сталь

Покрытие: полимер, базовый цвет – RAL 9016

Рабочее давление: 15 атм., испытательное – 25 атм.

Температура теплоносителя – до 130°C

Присоединительная наружная резьба – G3/4"

Ширина x Высота	95x400				
	Длина, мм	Масса, кг	Теплоотдача, Вт $\theta=70^{\circ}\text{C}$	Цена с НДС, руб.	
				Концевой	Проходной
486	7,88	463	3 246	2 969	
594	9,46	607	3 675	3 304	
702	11,02	756	4 105	3 640	
810	12,59	898	4 534	3 975	
918	14,16	1047	4 963	4 310	
1026	15,72	1195	5 393	4 646	
1134	17,29	1339	5 822	4 981	
1242	18,85	1484	6 251	5 317	
1350	20,42	1624	6 681	5 652	
1458	21,98	1775	7 110	5 988	
1566	23,55	1912	7 539	6 323	
1674	25,12	2056	7 969	6 659	
1782	26,68	2200	8 398	6 994	
1890	28,25	2336	8 828	7 330	
1998	29,82	2480	9 257	7 665	
2106	31,38	2614	9 686	8 001	
2214	32,95	2754	10 116	8 336	

Ширина x Высота	95x250				
	Длина, мм	Масса, кг	Теплоотдача, Вт $\theta=70^{\circ}\text{C}$	Цена с НДС, руб.	
				Концевой	Проходной
486	7,27	404	3 041	2 800	
594	8,72	527	3 407	3 087	
702	10,18	643	3 774	3 375	
810	11,64	765	4 140	3 663	
918	13,1	892	4 506	3 951	
1026	14,56	1012	4 872	4 239	
1134	15,99	1135	5 239	4 527	
1242	17,48	1260	5 605	4 814	
1350	18,93	1387	5 971	5 102	
1458	20,39	1501	6 337	5 390	
1566	21,85	1628	6 704	5 678	
1674	23,31	1750	7 070	5 966	
1782	24,77	1871	7 436	6 254	
1890	26,23	1996	7 802	6 542	
1998	27,68	2118	8 169	6 829	
2106	29,14	2235	8 535	7 117	
2214	30,6	2358	8 901	7 405	

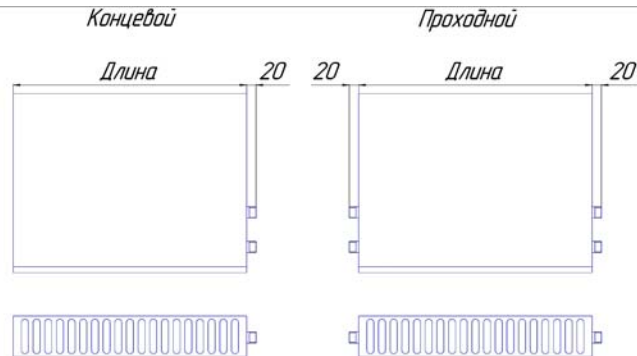
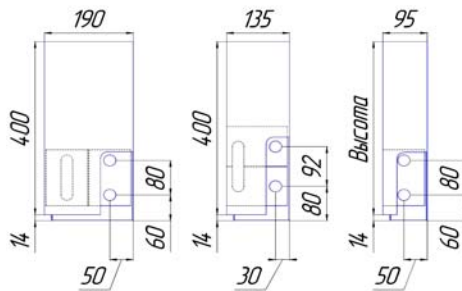

Ширина x Высота	135x400				
	Длина, мм	Масса, кг	Теплоотдача, Вт $\theta=70^{\circ}\text{C}$	Цена с НДС, руб.	
				Концевой	Проходной
530	11,0	528	5 513	5 029	
638	13,3	752	6 244	5 603	
746	15,6	968	6 975	6 177	
854	17,9	1190	7 706	6 751	
962	20,2	1408	8 436	7 324	
1070	22,5	1630	9 167	7 898	
1179	24,8	1842	9 905	8 477	
1286	27,1	2060	10 629	9 046	
1394	29,4	2282	11 237	9 619	
1502	31,7	2503	12 091	10 193	
1610	34,2	2720	12 821	10 767	
1718	36,5	2941	13 552	11 341	
1826	38,8	3170	14 283	11 914	
1934	41	3382	15 014	12 488	

Ширина x Высота	190x400				
	Длина, мм	Масса, кг	Теплоотдача, Вт $\theta=70^{\circ}\text{C}$	Цена с НДС, руб.	
				Концевой	Проходной
530	11,5	848	8 459	7 696	
638	13,8	1112	9 254	8 303	
746	16,1	1385	10 050	8 910	
854	18,4	1646	10 846	9 517	
962	20,7	1919	11 642	10 125	
1070	23	2190	12 438	10 732	
1179	25,3	2454	13 241	11 345	
1286	27,6	2720	14 030	11 946	
1394	29,9	2976	14 826	12 553	
1502	32,2	3253	15 621	13 161	
1610	35,2	3504	16 417	13 768	

МЫ НАДЕЖНЫЕ ПАРТНЕРЫ !!!

«Кимрский завод теплового оборудования «РАДИАТОР», г. Кимры, ☎ тел. (48236) 2-92-50, 2-92-46 📠 факс. (48236) 3-14-81, 3-67-64

www.kztoradiator.ru e-mail: market@kztoradiator.ru

Стальной теплообменник Блюз

Концевой					
Модель	Длина прибора, мм	Длина оребрения, мм	Масса, кг	Теплоотдача, Вт $\Theta=70^{\circ}\text{C}$	Цена с НДС, руб.
ТО 496 Конц	496	408	4,6	338	1 492
ТО 604 Конц	604	516	5,7	445	1 813
ТО 712 Конц	712	624	6,8	553	2 134
ТО 820 Конц	820	732	7,9	656	2 455
ТО 928 Конц	928	840	9	765	2 776
ТО 1036 Конц	1036	948	10	873	3 097
ТО 1144 Конц	1144	1056	11,1	975	3 418
ТО 1252 Конц	1252	1164	12,2	1085	3 739
ТО 1360 Конц	1360	1272	13,3	1188	4 060
ТО 1468 Конц	1468	1380	14,4	1294	4 381
ТО 1576 Конц	1576	1488	15,4	1397	4 701
ТО 1684 Конц	1684	1596	16,5	1500	5 022
ТО 1792 Конц	1792	1704	17,6	1605	5 343
ТО 1900 Конц	1900	1812	18,7	1708	5 664
ТО 2008 Конц	2008	1920	19,7	1812	5 985
ТО 2116 Конц	2116	2028	20,8	1911	6 306
ТО 2224 Конц	2224	2136	21,9	2010	6 627

Проходной					
Модель	Длина прибора, мм	Длина оребрения, мм	Масса, кг	Теплоотдача, Вт $\Theta=70^{\circ}\text{C}$	Цена с НДС, руб.
ТО 526 Прох	526	408	4,8	338	1 236
ТО 634 Прох	634	516	6	445	1 488
ТО 742 Прох	742	624	7	553	1 741
ТО 850 Прох	850	732	8,1	656	1 994
ТО 958 Прох	958	840	9,1	765	2 247
ТО 1066 Прох	1066	948	10,2	873	2 500
ТО 1174 Прох	1174	1056	11,3	975	2 753
ТО 1282 Прох	1282	1164	12,4	1085	3 005
ТО 1390 Прох	1390	1272	13,5	1188	3 258
ТО 1498 Прох	1498	1380	14,5	1294	3 511
ТО 1606 Прох	1606	1488	15,6	1397	3 764
ТО 1714 Прох	1714	1596	16,7	1500	4 017
ТО 1822 Прох	1822	1704	17,8	1605	4 270
ТО 1930 Прох	1930	1812	18,9	1708	4 522
ТО 2038 Прох	2038	1920	19,9	1812	4 775
ТО 2146 Прох	2146	2028	21	1911	5 028
ТО 2254 Прох	2254	2136	22,1	2010	5 286

- Кронштейн КР 2-70 (вылет 70 мм) для крепления теплообменников к стене – 96 руб.
Покрытие: полимер, базовый цвет – «белый глянцевый».

Конвекторы Блюз нп (с нижним подключением)

- Нижнее подключение G $\frac{1}{2}$ ", внутренняя резьба
- Межосевое расстояние 50 мм
- Рабочее давление до 10 атм.
- Температура теплоносителя до 130 °С

Стоимость Блюз нп = Цена из табл. + 2 564 руб.

Дополнительно, для нижнего подключения:

- запорно-присоединительный клапан прямой RLV-KS (Н-узел) 2 291 руб.
- запорно-присоединительный клапан угловой RLV-KS (Н-узел) 2 291 руб.
- клапан запорный радиаторный прямой RLV 15 1 237 руб.
- клапан запорный радиаторный угловой RLV 15 1 237 руб.
- термостатический элемент RA2994 1 911 руб.
- термостатический элемент RAX 6070 2 788 руб.
- термостатический элемент RAX 6075 2 905 руб.
- термостатический элемент RAX 6170 3 137 руб.

Блюз нп

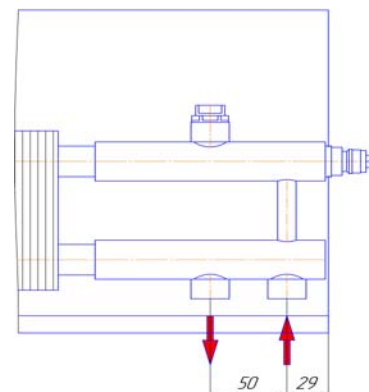

Пример условного обозначения

Блюз 95 x 250 x 810 нп Конц прав RAL9016

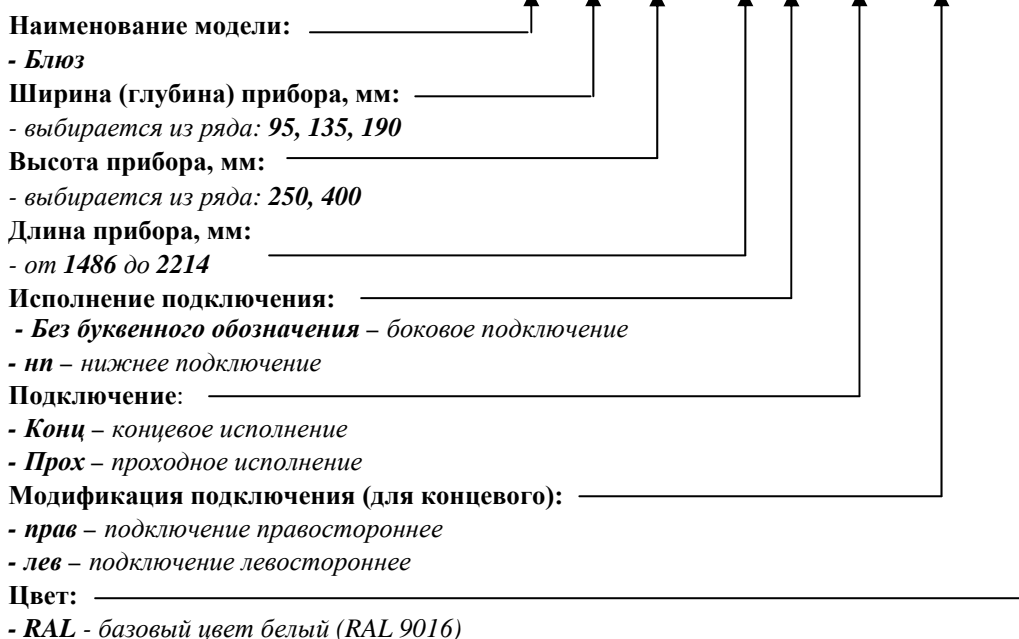

МЫ НАДЕЖНЫЕ ПАРТНЕРЫ !!!

Дизайн – радиатор Зета

- нержавеющая сталь, зеркальная поверхность или любой цвет по каталогу RAL

Межцентровое расстояние – 50 мм

Электрическое, комбинированное исполнение – см. стр.74. Дополнительная комплектация – см.стр.74

Модели с количеством секций -2 и -3 в электрическом и комбинированном исполнениях не выпускаются

Модель	Высота H, мм	Ширина L, мм	Мощность, Вт @70 °С		Цена с НДС, руб.	
			Полимер	Полировка	Полимер	Полировка
Зета-2-590	281	590	148	99	10 124	
Зета-3-590	421		224	150	13 318	
Зета-4-590	561		300	201	16 512	
Зета-5-590	701		376	252	19 706	
Зета-6-590	841		452	303	22 899	
Зета-9-590	1261		681	456	32 480	
Зета-12-590	1681		909	609	42 061	
Зета-2-790	281	790	176	118	10 904	
Зета-3-790	421		267	179	14 500	
Зета-4-790	561		357	239	18 096	
Зета-5-790	701		447	300	21 691	
Зета-6-790	841		538	360	25 287	
Зета-9-790	1261		808	542	36 074	
Зета-12-790	1681		1079	723	46 861	
Зета-2-990	281	990	205	137	11 641	
Зета-3-990	421		309	207	15 680	
Зета-4-990	561		414	277	19 718	
Зета-5-990	701		518	347	23 757	
Зета-6-990	841		623	417	27 796	
Зета-9-990	1261		936	627	39 912	
Зета-12-990	1681		1250	837	52 028	
Зета-А-2-370	281	370	148	99	8 677	
Зета-А-3-370	421		224	150	11 414	
Зета-А-4-370	561		300	201	14 151	
Зета-А-5-370	701		376	252	16 888	
Зета-А-6-370	841		452	303	19 625	
Зета-А-9-370	1261		681	456	27 837	
Зета-А-12-370	1681		909	609	36 048	
Зета-А-2-470	281	470	176	118	9 345	
Зета-А-3-470	421		267	179	12 426	
Зета-А-4-470	561		357	239	15 508	
Зета-А-5-470	701		447	300	18 589	
Зета-А-6-470	841		538	360	21 671	
Зета-А-9-470	1261		808	542	30 916	
Зета-А-12-470	1681		1079	723	40 161	
Зета-А-2-570	281	570	205	137	9 976	
Зета-А-3-570	421		309	207	13 438	
Зета-А-4-570	561		414	277	16 899	
Зета-А-5-570	701		518	347	20 360	
Зета-А-6-570	841		623	417	23 821	
Зета-А-9-570	1261		936	627	34 205	
Зета-А-12-570	1681		1250	837	44 588	
Зета-С-2-370	281	370	148	99	9 730	
Зета-С-3-370	421		224	150	12 799	
Зета-С-4-370	561		300	201	15 868	
Зета-С-5-370	701		376	252	18 937	
Зета-С-6-370	841		452	303	22 007	
Зета-С-9-370	1261		681	456	31 214	
Зета-С-12-370	1681		909	609	40 422	
Зета-С-2-470	281	470	176	118	10 479	
Зета-С-3-470	421		267	179	13 934	
Зета-С-4-470	561		357	239	17 390	
Зета-С-5-470	701		447	300	20 846	
Зета-С-6-470	841		538	360	24 301	
Зета-С-9-470	1261		808	542	34 668	
Зета-С-12-470	1681		1079	723	45 035	
Зета-С-2-570	281	570	205	137	11 187	
Зета-С-3-570	421		309	207	15 069	
Зета-С-4-570	561		414	277	18 950	
Зета-С-5-570	701		518	347	22 831	
Зета-С-6-570	841		623	417	26 712	
Зета-С-9-570	1261		936	627	38 356	
Зета-С-12-570	1681		1250	837	49 999	

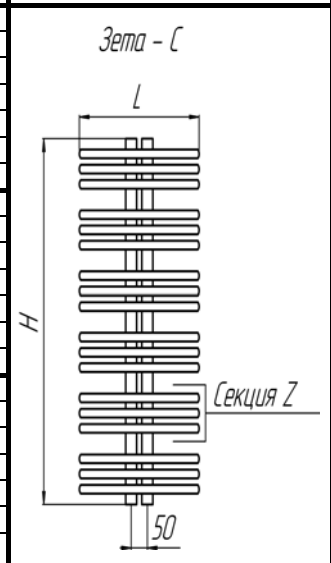
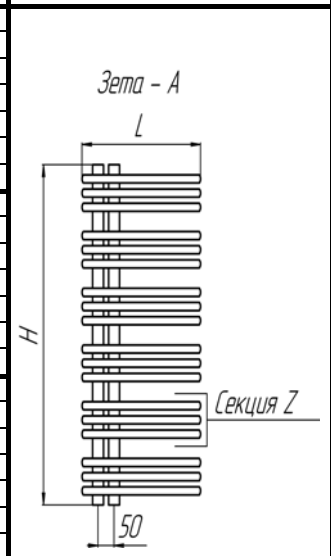
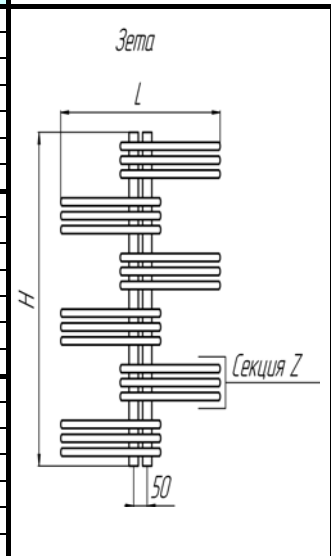

Пример обозначения: «Зета - Z - L», где Z- количество секций, L – ширина прибора

МЫ НАДЕЖНЫЕ ПАРТНЕРЫ !!!

«Кимрский завод теплового оборудования «РАДИАТОР», г. Кимры, ☎ тел. (48236) 2-92-50, 2-92-46 📠 факс. (48236) 3-14-81, 3-67-64
www.kztoradiator.ru e-mail: market@kztoradiator.ru

Дизайн – радиатор Зета Плюс

- нержавеющая сталь, зеркальная поверхность или любой цвет по каталогу RAL

Межцентровое расстояние – 50 мм

Электрическое, комбинированное исполнение – см. стр.74. Дополнительная комплектация – см.стр.74

Модели с количеством секций -2 и -3 в электрическом и комбинированном исполнении не выпускаются

Модель	Высота H, мм	Ширина L, мм	Мощность, Вт @70 °С		Цена с НДС, руб.	
			Полимер	Полировка	Полимер	Полировка
Зета Плюс-2-590	281	590	134	90	12 656	
Зета Плюс-3-590	421		203	136	16 648	
Зета Плюс-4-590	561		272	182	20 640	
Зета Плюс-5-590	701		341	228	24 632	
Зета Плюс-6-590	841		410	275	28 625	
Зета Плюс-9-590	1261		617	413	40 601	
Зета Плюс-12-590	1681		824	552	52 578	
Зета Плюс-2-790	281	790	169	113	13 630	
Зета Плюс-3-790	421		256	172	18 125	
Зета Плюс-4-790	561		343	230	22 620	
Зета Плюс-5-790	701		430	288	27 114	
Зета Плюс-6-790	841		516	346	31 609	
Зета Плюс-9-790	1261		777	520	45 093	
Зета Плюс-12-790	1681		1037	695	58 577	
Зета Плюс-2-990	281	990	176	118	14 551	
Зета Плюс-3-990	421		267	179	19 600	
Зета Плюс-4-990	561		357	239	24 648	
Зета Плюс-5-990	701		447	300	29 696	
Зета Плюс-6-990	841		538	360	34 745	
Зета Плюс-9-990	1261		808	542	49 890	
Зета Плюс-12-990	1681		1079	723	65 035	
Зета Плюс-А-2-370	281	370	134	90	10 846	
Зета Плюс-А-3-370	421		203	136	14 267	
Зета Плюс-А-4-370	561		272	182	17 688	
Зета Плюс-А-5-370	701		341	228	21 110	
Зета Плюс-А-6-370	841		410	275	24 531	
Зета Плюс-А-9-370	1261		617	413	34 795	
Зета Плюс-А-12-370	1681		824	552	45 059	
Зета Плюс-А-2-470	281	470	169	113	11 681	
Зета Плюс-А-3-470	421		256	172	15 533	
Зета Плюс-А-4-470	561		343	230	19 385	
Зета Плюс-А-5-470	701		430	288	23 237	
Зета Плюс-А-6-470	841		516	346	27 089	
Зета Плюс-А-9-470	1261		777	520	38 645	
Зета Плюс-А-12-470	1681		1037	695	50 201	
Зета Плюс-А-2-570	281	570	176	118	12 471	
Зета Плюс-А-3-570	421		267	179	16 797	
Зета Плюс-А-4-570	561		357	239	21 123	
Зета Плюс-А-5-570	701		447	300	25 450	
Зета Плюс-А-6-570	841		538	360	29 776	
Зета Плюс-А-9-570	1261		808	542	42 755	
Зета Плюс-А-12-570	1681		1079	723	55 735	
Зета Плюс-С-2-370	281	370	134	90	12 162	
Зета Плюс-С-3-370	421		203	136	15 998	
Зета Плюс-С-4-370	561		272	182	19 835	
Зета Плюс-С-5-370	701		341	228	23 671	
Зета Плюс-С-6-370	841		410	275	27 508	
Зета Плюс-С-9-370	1261		617	413	39 017	
Зета Плюс-С-12-370	1681		824	552	50 527	
Зета Плюс-С-2-470	281	470	169	113	13 098	
Зета Плюс-С-3-470	421		256	172	17 417	
Зета Плюс-С-4-470	561		343	230	21 737	
Зета Плюс-С-5-470	701		430	288	26 056	
Зета Плюс-С-6-470	841		516	346	30 376	
Зета Плюс-С-9-470	1261		777	520	43 334	
Зета Плюс-С-12-470	1681		1037	695	56 292	
Зета Плюс-С-2-570	281	570	176	118	13 984	
Зета Плюс-С-3-570	421		267	179	18 836	
Зета Плюс-С-4-570	561		357	239	23 687	
Зета Плюс-С-5-570	701		447	300	28 539	
Зета Плюс-С-6-570	841		538	360	33 390	
Зета Плюс-С-9-570	1261		808	542	47 945	
Зета Плюс-С-12-570	1681		1079	723	62 499	

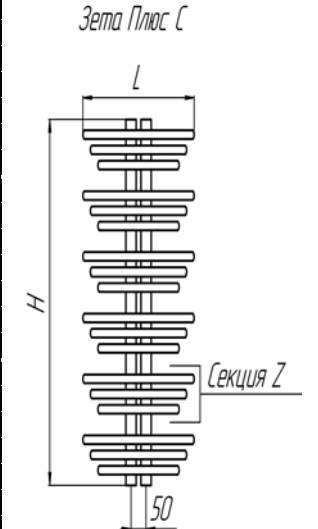
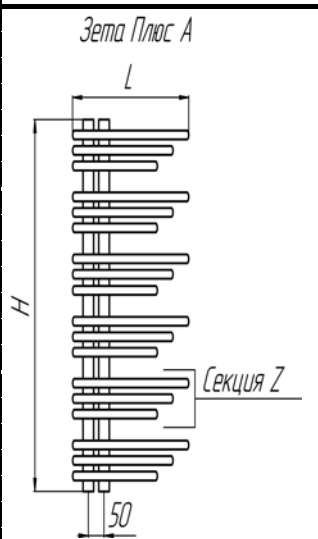
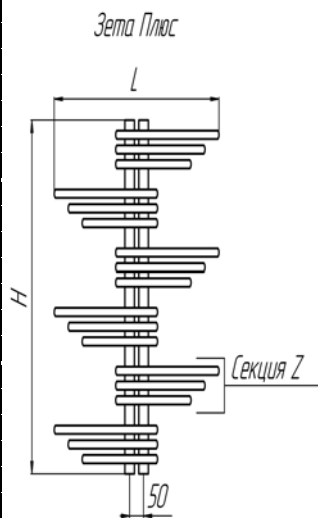

Пример обозначения: «Зета Плюс - Z - L», где Z- количество секций, L – ширина прибора

МЫ НАДЕЖНЫЕ ПАРТНЕРЫ!!!

«Кимрский завод теплового оборудования «РАДИАТОР», г. Кимры, ☎ тел. (48236) 2-92-50, 2-92-46 📠 факс. (48236) 3-14-81, 3-67-64
www.kztoradiator.ru e-mail: market@kztoradiator.ru

Дизайн - радиаторы Аргос

- нержавеющая сталь, зеркальная поверхность или любой цвет по каталогу RAL

Межцентровое расстояние 500 мм

Дизайн - радиаторы с блестящим полированным или полимерным покрытиями

Базовый цвет полимерного покрытия – RAL 9016

Внимание: полирование дизайн-радиаторов производится электролитно-плазменным способом, что позволяет создавать уникальную зеркальную поверхность, не тускнеющую со временем.

Модели могут быть в электрическом, а также комбинированном (водяное+электрическое) исполнении см. стр.74

Модель Аргос – 3 в электрическом и комбинированном исполнениях не выпускается

Модель	Высота, мм	Ширина, мм	Межцентровое расстояние, мм	Мощность, Вт Θ=70 °С Полировка	Цена с НДС, руб.
Аргос – 3	420	534	500	125	8 291
Аргос – 4	600	534	500	171	10 226
Аргос – 5	780	534	500	216	12 165
Аргос – 6	960	534	500	262	14 412
Аргос – 7	1140	534	500	307	16 353
Аргос – 8	1320	534	500	353	18 306
Аргос – 9	1500	534	500	398	20 225

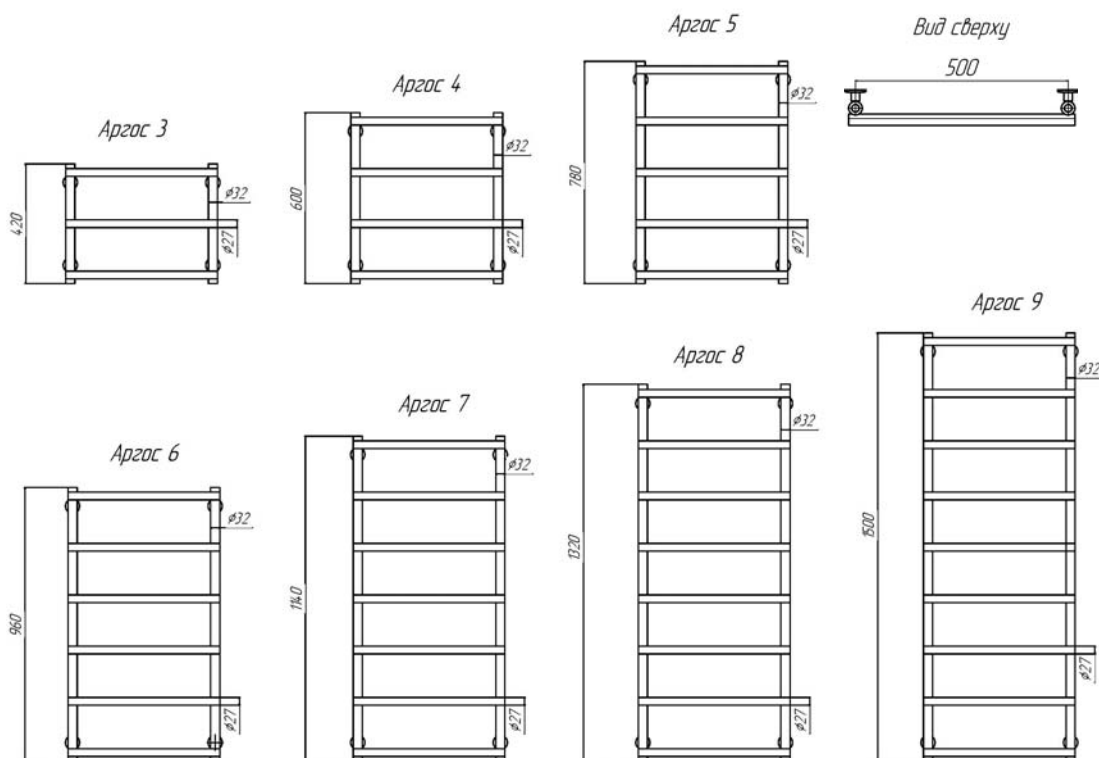

Дополнительная комплектация – см.стр.74

МЫ НАДЕЖНЫЕ ПАРТНЕРЫ !!!

«Кимрский завод теплового оборудования «РАДИАТОР», г. Кимры, ☎ тел. (48236) 2-92-50, 2-92-46 📠 факс. (48236) 3-14-81, 3-67-64
www.kztoradiator.ru e-mail: market@kztoradiator.ru

Дизайн - радиаторы Акцион

- нержавеющая сталь, зеркальная поверхность или любой цвет по каталогу RAL

Межцентровое расстояние 500 мм

Дизайн - радиаторы с блестящим полированным или полимерным покрытиями.

Базовый цвет полимерного покрытия – RAL 9016

Внимание: полирование дизайн-радиаторов производится электролитно-плазменным способом, что позволяет создавать уникальную зеркальную поверхность, не тускнеющую со временем.

Модели могут быть в электрическом, а также комбинированном (водяное+электрическое) исполнении см. стр.74

Модель	Высота, мм	Ширина, мм	Межцентровое расстояние, мм	Мощность, Вт Θ=70 °С Полировка	Цена с НДС, руб.
Акцион 43 – 690	690	534	500	263	14 136
Акцион 53 – 780	780	534	500	300	15 716
Акцион 4321 – 1140	1140	534	500	391	19 900
Акцион 434 – 1140	1140	534	500	419	21 157
Акцион 5331 – 1320	1320	534	500	465	23 094
Акцион 5322 – 1320	1320	534	500	465	23 094
Акцион 535 – 1320	1320	534	500	493	24 351

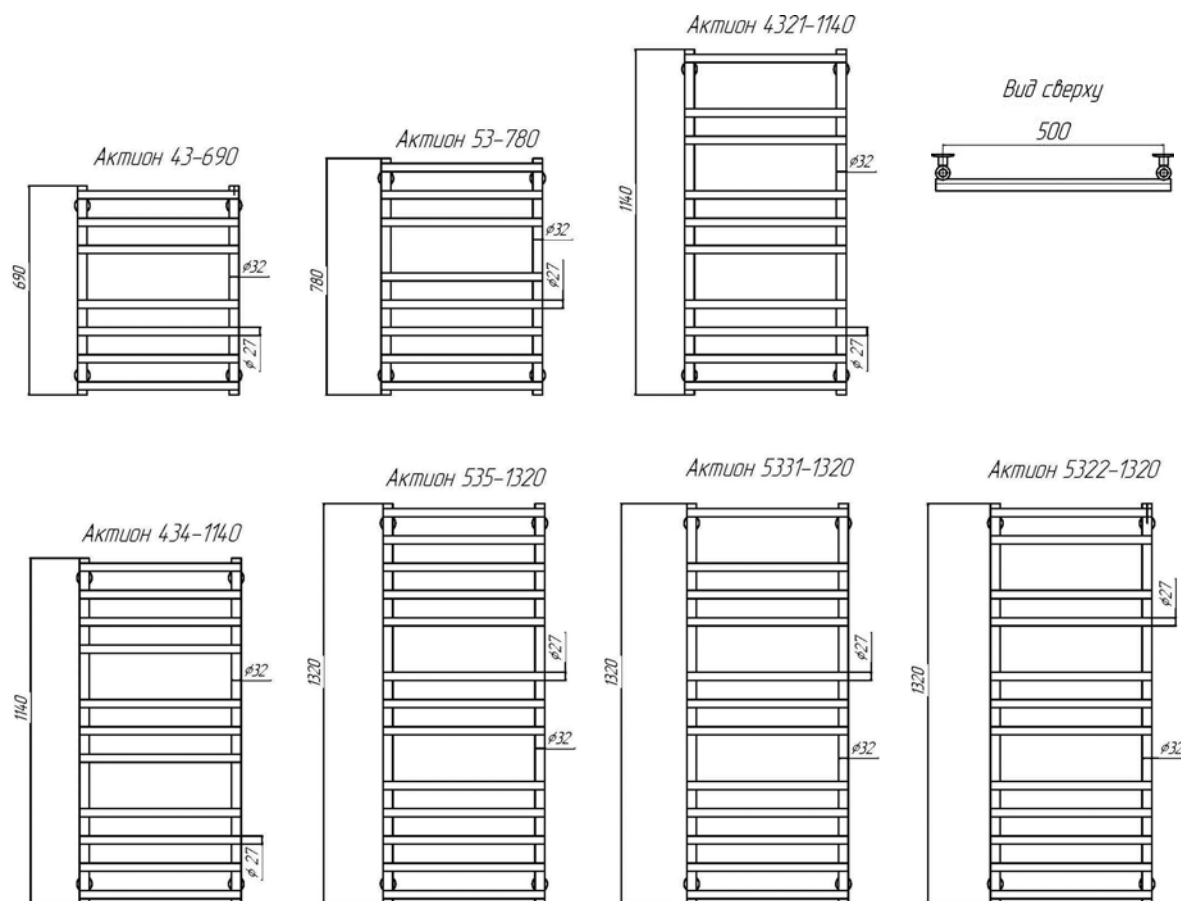

Дополнительная комплектация – см.стр.74

МЫ НАДЕЖНЫЕ ПАРТНЕРЫ!!!

Пример условного обозначения

Зета 9 -590 Э полимер RAL 1016

Модель:

- *Зета*
- *Зета Плюс*
- *Зета А*
- *Зета С*
- *Зета Плюс А*
- *Зета Плюс С*
- *Акцион (43, 53, 4321, 434, 5331, 5322, 535)*
- *Аргос*

Модификация:

- *количество трубок* – для *Аргос*
- *количество секций* – для *Зета, Зета Плюс, Зета А, Зета С, Зета Плюс А, Зета Плюс С*

Габаритный размер:

- *высота* – для *Аргос, Акцион*
- *ширина* – для *Зета, Зета Плюс, Зета А, Зета С, Зета Плюс А, Зета Плюс С*

Исполнение:

- *без обозначения* – *водяное исполнение*
- *Э* – *электрическое исполнение (ТЭН с фиксированной температурой)*
- *ЭР* – *электрическое исполнение (ТЭН с регулируемой температурой)*
- *К* – *комбинированное исполнение (ТЭН с фиксированной температурой)*
- *КР* – *комбинированное исполнение (ТЭН с регулируемой температурой)*

Покрытие:

- *полимер.* – *полимерное покрытие*
- *полиров.* – *зеркальная поверхность (полированная)*

Варианты покрытия:

- *RAL* – *цвет по RAL*
- *тп* – *«темная платина»*
- *золото* – *«золото»*

Технические характеристики дизайн-радиаторов:

- присоединительная внутренняя резьба G½"
- рабочее давление 15 атм., испытательное давление 22,5 атм.
- рекомендованы для систем отопления и горячего водоснабжения

Комплектующие изделия для дизайн-радиаторов	Цена с НДС, руб.
Комплект хромированных декоративных колпачков с переходной муфтой G½"	795
Комплект угловых соединений хромированных с накидной гайкой G¾" и штуцером G½" (кроме Зета, Зета Плюс, Марго)	967
Запорно-присоединительный клапан (Н-узел) для Зета, Зета Плюс, Марго	2 291
Клапан запорный радиаторный (хром) прямой, угловой для Зета, Зета Плюс, Марго (за 2 штуки)	2 784
Клапан запорный радиаторный прямой, угловой для Зеты, Зеты Плюс, Марго (за 2 штуки)	2 474
Гарнитура присоединительно-регулирующая VHS 15 прямая, угловая 1/2 Н -3/4 евроконус для Зета, Зета Плюс, Марго	5 016
Термостатический элемент RA2994	1 911
Термостатический элемент RAX 6070 (белый)	2 788
Термостатический элемент RAX 6075 (черный)	2 905
Термостатический элемент RAX 6170 (хром)	3 137

В стоимость и комплект поставки входят: регулируемые кронштейны, пробка глухая, кран Маевского

Покрытия «золото», «темная платина»: Стоимость = Цена из табл. x 2

Варианты исполнения:

Электрическое исполнение «Э» (габаритная высота прибора увеличивается на 160мм, кроме Аллегро (110мм), с учетом декоративных колпачков) (в стоимость входят декоративные хромированные колпачки – 3 шт.):

ТЭН с регулируемой температурой (ЭР): **Стоимость= Цена из табл.+ 8 200 руб.**

ТЭН с фиксированной температурой (Э): **Стоимость= Цена из табл.+ 6 100 руб.**

Комбинированное исполнение «К» («водяное»+«электрическое») Габаритная высота прибора увеличивается на 160мм, кроме Аллегро (140мм), с учетом декоративных колпачков) (в стоимость входят декоративные хромированные колпачки – 3 шт.):

ТЭН с регулируемой температурой (КР): **Стоимость= Цена из табл. + 7 900 руб.**

ТЭН с фиксированной температурой (К): **Стоимость= Цена из табл. + 5 900 руб.**

МЫ НАДЕЖНЫЕ ПАРТНЕРЫ!!!

«Кимрский завод теплового оборудования «РАДИАТОР», г. Кимры, ☎ тел. (48236) 2-92-50, 2-92-46 ☎ факс. (48236) 3-14-81, 3-67-64
www.kztoradiator.ru e-mail: market@kztoradiator.ru

Электрические полотенцесушители Теплая Семья

- *нержавеющая сталь, зеркальная поверхность или любой цвет по каталогу RAL*

Эта серия полотенцесушителей, **экономичных в использовании** (с потребляемой мощностью до 100 Вт), выделяется своей компактностью и функциональностью (количество поворотных секций от 1 до 5, угол поворота до 180°).

В корпус из **нержавеющей стали** приборов ПЭБ-ТС встроены электрический выключатель во влагозащитном исполнении.

Выпускаются в двух вариантах:

- 1) для подключения к скрытой электрической проводке (по умолчанию)
- 2) для подключения к стандартной электрической розетке (евровилка + шнур)

Виды покрытий:

- 1) «полимер» - покрытие порошковой эмалью любого цвета (базовый - RAL 9016)
- 2) «плазменное полирование» - электролитно-плазменное полирование поверхности нержавеющей стали, при котором достигается уникальный зеркальный эффект, не тускнеющий со временем
- 3) покрытие нитрид титана («под золото»), карбид титана («темная платина»)

Температура поверхности – до 55°C

Модель ПЭБ-ТС	Высота, мм	Мощность, Вт	Цена с НДС руб.	
			полимер	плазмен.полиров.
ПЭБ-ТС-1	260	20	4 724	
ПЭБ-ТС-2	460	40	6 673	
ПЭБ-ТС-3	660	60	9 081	
ПЭБ-ТС-4	880	80	11 625	
ПЭБ-ТС-5	1080	100	14 192	

- *покрытия «золото», «темная платина»: Стоимость = Цена из табл. x 2*

- *комбинированная покраска секций: Стоимость = Цена из табл. + 25 %*

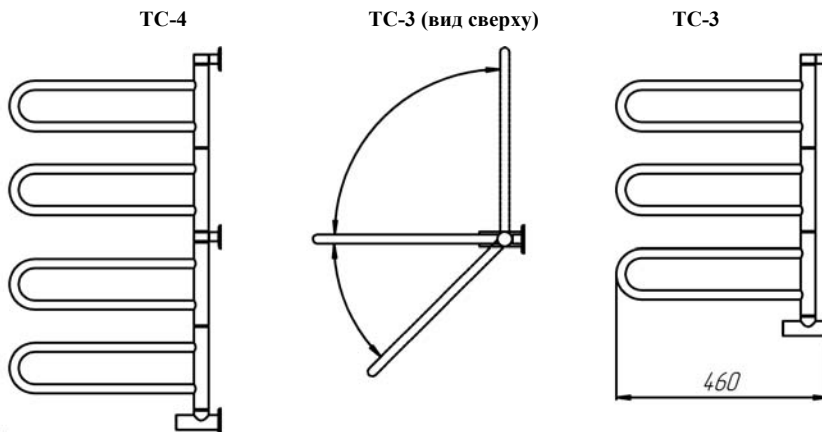
Электрические полотенцесушители ПЭБ-У, ПЭБ-М, ПЭБ-S (U = 220В, 50Гц)

- *нержавеющая сталь, зеркальная поверхность или любой цвет по каталогу RAL*

Выпускаются в двух вариантах:

- 1) для подключения к скрытой электрической проводке - модель ПЭБ-У
- 2) для подключения к стандартной электрической розетке (евровилка + шнур)- модели ПЭБ-М, ПЭБ-S

Полотенцесушители ПЭБ-М и ПЭБ-У выпускаются в поворотном (до 180°) исполнении.

Температура поверхности до 55°C

Модель ПЭБ-ТС	Высота, мм	Мощность, Вт	Цена с НДС руб.	
			полимер	плазмен.полиров.
ПЭБ - 40 М	350 x 535	40	5 036	
ПЭБ - 40 У	350 x 535	40	6 143	
ПЭБ - 60 М	350 x 535	60	5 408	
ПЭБ - 60 У	350 x 535	60	6 507	
ПЭБ - 40 S	560 x 500	40	5 468	

- *покрытия «золото», «темная платина»: Стоимость = Цена из табл. x 2*

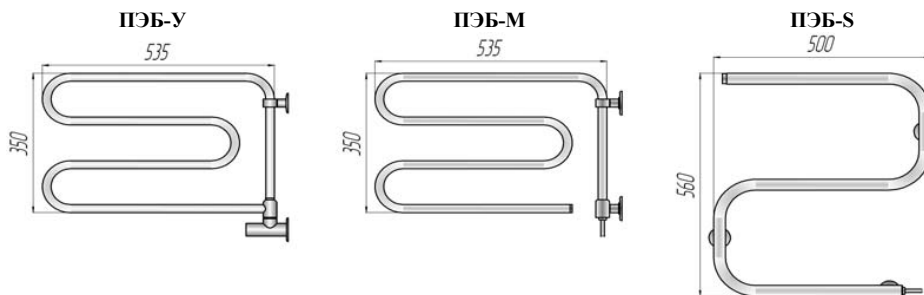

МЫ НАДЕЖНЫЕ ПАРТНЕРЫ !!!



R K Z T O
RADIATOR



ПРОИЗВОДИТЕЛЬ:
“КЗТО “РАДИАТОР”
171502, г. Кимры,
ул. Орджоникидзе, 83А.
тел.: (48236) 2-92-50,
2-92-46, 2-16-97
тел/факс: (48236) 3-14-81,
3-67-64
e-mail: market@kztoradiator.ru
www.kztoradiator.ru